

# 2024

*LISTA DE PRECIOS*  
**MÉXICO**  
VERSIÓN VIGENTE 1.7

**PRECIOS EFECTIVOS**  
**01/06/2022**



<b>H</b> OMEA PREMIUM
<b>HOMEA</b> <a href="http://www.homea.mx">www.homea.mx</a> Email: <a href="mailto:ventas@homea.mx">ventas@homea.mx</a> Whatsapp: (442)258.0251 Tel: (442)216.3552 Lada sin Costo: 01(800)701.2121

Refrigeración de la Serie Clásica . . . . .	3
Refrigeración Profesional . . . . .	36
Refrigeración de la Serie Diseñador . . . . .	41
Refrigeración Bajo Cubierta Serie Diseñador . . . . .	63
Máquinas de Hielo Bajo Cubierta . . . . .	72
Conservadores de Vino . . . . .	74
Accesorios de Jaladera . . . . .	83
Pedidos Especiales . . . . .	85
Políticas de Entrega y Consideraciones Generales . . . . .	109
Políticas de Instalación y Servicio . . . . .	110
Garantía Sub-Zero . . . . .	111

Número de modelo, especificaciones y precios están sujetos a cambios sin previo aviso. Visite [subzero.com/specs](http://subzero.com/specs), para información más actualizada.

**NOTA IMPORTANTE:** A lo largo de esta lista de precios, las dimensiones en los paréntesis están en milímetros a menos que se especifique lo contrario.

\*Los precios con letra *"ITALICA"* son pedidos especiales.



Indica Wi-Fi Activado .



Indica Certificación Star-K,

*La información y las imágenes en esta guía son propiedad de los derechos de autor de Sub-Zero, Inc. Ni esta guía ni ninguna información o imágenes contenidas en este documento pueden copiarse o usarse en su totalidad o en parte sin el permiso expreso por escrito de Sub-Zero, Inc. © Sub-Zero, Inc todos los derechos reservados.*

*Sub-Zero, el Diseño de Sub-Zero & Sub-Zero & el diseño de su copo de nieve, la Refrigeración Dual, The Living Kitchen, Great American Kitchens The Fine Art of Kitchen Design, Wolf, los diseños de Wolf, Wolf Gourmet, W & Design, el rojo emblemático de sus perillas, Cove, y el diseño de Cove, son marcas registradas y marcas de servicio de Sub-Zero Group, Inc. y sus subsidiarias.*

*Todas las demás marcas comerciales son propiedad de sus respectivos dueños en los Estados Unidos y otros países.*

En 1950s, Sub-Zero fué el pionero de el concepto de Refrigeración Empotrada .Hoy en día, nuestros modelos empotrados representan el aspecto clásico que viene a la mente cuando uno escucha "Sub-Zero" con una rejilla visible y poderosas bisagras que resisten la prueba del tiempo.

- Sistema de enfriamiento inteligente Split Climate™ consistentemente optimiza la temperatura del refrigerador dentro de 1 grado de punto fijo.
- El esquema de iluminación LED ClearSight™ ilumina completamente el interior y reduce las sombras.
- Sistemas avanzados de purificación de aire y filtración de agua.
- Disponible en acero inoxidable o aspecto de panel personalizado que se puede instalar empotrado o sobresalir del entorno gabinetes.
- Opciones de jaladeras para combinar con los equipos de cocción Wolf y los equipos de limpieza Cove.
- Energía eficiente; muchos modelos son ENERGY STAR® calificado.
- La rejilla abatible proporciona un fácil acceso para la rutina de mantenimiento.
- Incluye tope de puerta de 90°
- Todos los modelos cuentan con la certificación Star-K.

### CLAVE DE NÚMERO DE MODELO

Refrigeración de la Serie Clásica	CL
Todo Refrigerador	R
Todo Congelador	F
Arriba y Abajo	U
Lado a Lado	S
Puerta de Vidrio	G
Puerta de Vidrio de Alta Altitud	A
Puerta Francesa	FD
Dispensador de Agua y Hielo	D
Dispensador Interno	ID
Modelo Panelable	/O
Modelo de Acero Inoxidable	/S
Jaladera Tubular	/T
Jaladera Profesional	/P
Bisagra Derecha	/R
Bisagra Izquierda	/L



# Refrigeración Serie Clásica

## Modelos Todo Refrigerador / Todo Congelador

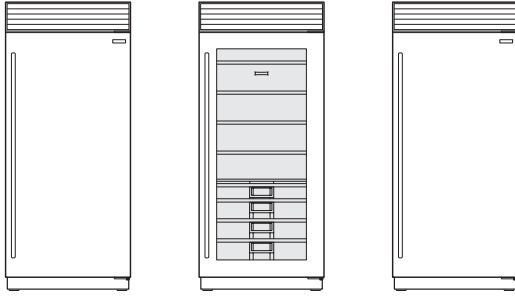

CL3650R(ID)

CL3650RG

CL3650F

Modelos mostrados en acero inoxidable con jaladera tubular. Especifique la Bisagra Derecha (-RH) o Bisagra Izquierda (-LH) de la puerta cuando realice su pedido.

Las dimensiones totales están basadas en los modelos de acero inoxidable.

El consumo anual de energía se basa en 12 centavos kilowatt hora.

La Puerta de Vidrio de Alta Altitud está disponible para instalar en lugares por encima de 5,000' (1524 m) en elevación. Cuando realice su pedido remplace (G) por (A) para el número correcto de modelo.

## Modelos Arriba y Abajo

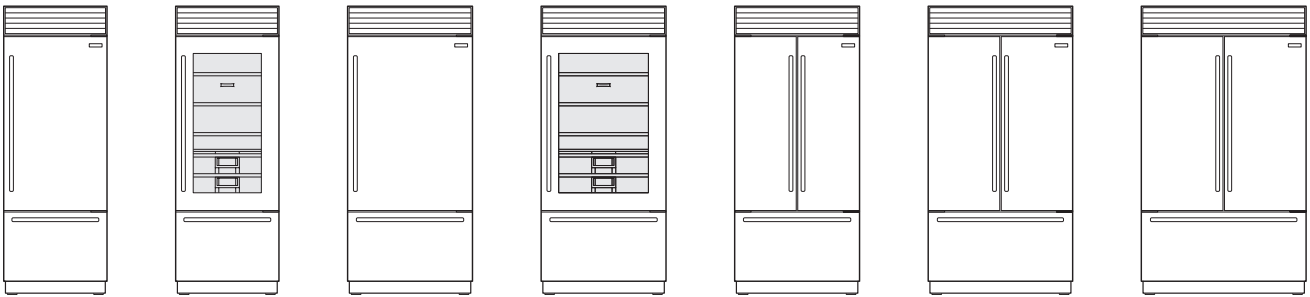

CL3050U(ID)

CL3050UG

CL3650U(ID)

CL3650UG

CL3650UFD(ID)

CL4250UFD(ID)

CL4850UFD(ID)

## Modelos Lado a Lado

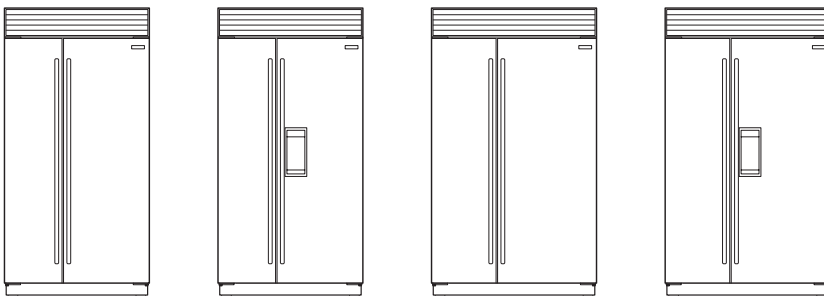

CL4250S(ID)

CL4250SD

CL4850S(ID)

CL4850SD

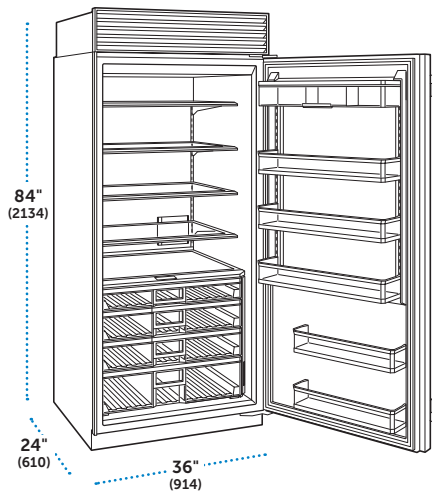

## Todo Refrigerador de 36" Modelo CL3650R

MODELO	PRECIO
CL3650R/O/R**✓	\$10,402
CL3650R/S/T/R	\$12,326
CL3650R/S/P/R	\$12,326
CL3650R/O/L**✓	\$10,402
CL3650R/S/T/L	\$12,326
CL3650R/S/P/L	\$12,326

\* Las opciones de diseño frame y flush inset se logran especificando un modelo overlay. Los modelos overlay incluyen un inserto de parrilla que acepta acanalado clásico, sólido de acero inoxidable, pro acanalado o panel a la medida.

† Este modelo no cuenta con la certificación ENERGY STAR®.

✓ Requiere panel por separado

### ESPECIFICACIONES

Dimensiones Totales	36" W (914) x 84" H (2134) x 24" D (610)
Capacidad del Refrigerador	22.8 pies cúbicos (646 L)
Peso con empaque	512 lbs (232 kg)
Consumo Anual de Energía	
CL3650R/O	\$49 (411 kWh)
CL3650R/S/T, CL3650R/S/P	\$44 (370 kWh)

### CARACTERÍSTICAS

- Sistema de refrigeración inteligente Split Climate™
- Iluminación LED ClearSight™ con modo nocturno
- Acentos de acero inoxidable
- 4 estantes de vidrio ajustables
- 4 cajones para verduras con divisores extraíbles
- 3 estantes de puerta ajustables y 2 estacionarios
- Compartimento para lácteos abatible
- Sistema de purificación de aire

## Accesorios

### Rejillas

ALTURA FINAL	NÚMERO	PRECIO
<b>Overlay o Flush Inset</b>		
Marco de Rejilla de 84" (2134)	9044752	\$358
<b>Acero Inoxidable</b>		
Pro Louvered de 84" (2134)	9044756	\$646

### Kit de Instalación Dual

ALTURA FINAL	NÚMERO	PRECIO
<b>Todos los Diseños</b>		
Kit de Instalación Dual	9033707	\$519

Solo para instalaciones de jaladera con jaladera. El kit incluye tira de moldura central, resistencia y accesorios de montaje.

### Kit de Instalación Dual con Rejilla de Doble Ancho

DESCRIPCIÓN	NÚMERO	PRECIO
<b>Overlay o Flush Inset</b>		
Marco de Rejilla de 66" (1676)	9038707	\$1,281
Marco de Rejilla de 72" (1829)	9033703	\$1,339
<b>Acero Inoxidable</b>		
Pro Louvered de 66" (1676)	9038709	\$1,685
Pro Louvered de 72" (1829)	9033704	\$1,731

Solo para instalaciones de jaladera jaladera. El kit incluye una placa protectora de doble ancho y una rejilla de doble ancho para una altura terminada de 84" (2134), tira de moldura central, resistencia y accesorios de montaje.

## Accesorios

### Sencilla Flush Inset—Acero Inoxidable

DESCRIPCIÓN	NÚMERO	PRECIO
<b>Rejillas</b>		
Acero Inoxidable de 84" (2134)	9038230	\$358
Pro Louvered de 84" (2134)	9045094	\$485
<b>Paneles de Puerta</b>		
Jaladera Pro	9038346	\$1,419
Jaladera Tubular	9038347	\$1,419

### Retrofit Panel Kit

DESCRIPCIÓN	NÚMERO	PRECIO
<b>Overlay o Flush Inset</b>		
36" (889) Retrofit Panel Kit	9038287	\$473

Adapte los paneles existentes de la serie integrada (BI) a un nuevo modelo de la serie clásica (CL). El panel de la rejilla debe reducirse en altura 1 1/2" (38).

### Accesorios

DESCRIPCIÓN	NÚMERO	PRECIO
<b>Kits de Montaje</b>		
Panel Frontal	9044760	\$323
Panel Lateral	7003407	\$162
<b>Paneles Laterales</b>		
Acero Inoxidable (1)	9044759	\$1,073
<b>Zoclos</b>		
Acero Inoxidable RH	9038630	\$69
Acero Inoxidable LH	9038631	\$69
Contenedor de Huevos	7007506	\$46
90° Door Stop	7005865	S/C
<b>Cartuchos</b>		
Cartucho Purificador de Aire	7042798	<b>\$69</b>

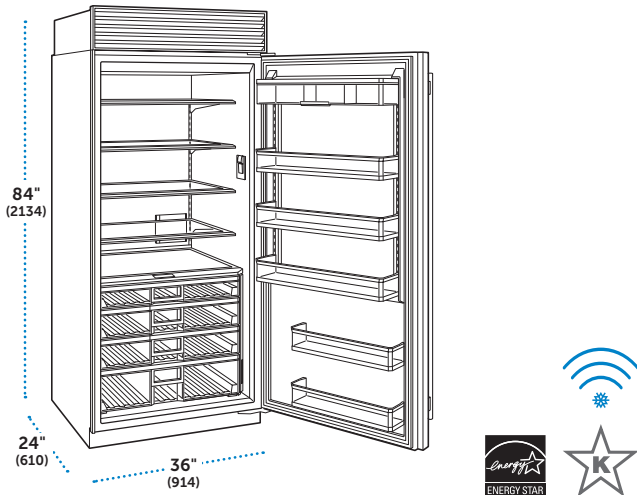

## Todo Refrigerador de 36" con Dispensador Interior Modelo CL3650RID

MODELO	PRECIO
CL3650RID/O/R*†	\$10,946
CL3650RID/S/T/R	\$12,871
CL3650RID/S/P/R	\$12,871
CL3650RID/O/L*‡	\$10,946
CL3650RID/S/T/L	\$12,871
CL3650RID/S/P/L	\$12,871

\* Las opciones de diseño frame y flush inset se logran especificando un modelo overlay. Los modelos overlay incluyen un inserto de parrilla que acepta acanalado clásico, sólido de acero inoxidable, pro acanalado o panel a la medida.

‡ Este modelo no cuenta con la certificación ENERGY STAR®.

✓ Requiere panel por separado

### ESPECIFICACIONES

Dimensiones Totales	36"W (914) x 84"H (2134) x 24"D (610)
Capacidad del Refrigerador	22.8 pies cúbicos (646 L)
Peso con empaque	517 lbs (235 kg)
Consumo Anual de Energía	
CL3650RID/O	\$49 (411 kWh)
CL3650RID/S/T, CL3650RID/S/P	\$44 (370 kWh)

### CARACTERÍSTICAS

- Sistema de refrigeración inteligente Split Climate™
- Iluminación LED ClearSight™ con modo nocturno
- Acentos de acero inoxidable
- 4 estantes de vidrio ajustables
- 4 cajones para verduras con divisores extraíbles
- 3 estantes de puerta ajustables y 2 estacionarios
- Compartimento para lácteos abatible
- Sistema de purificación de aire
- Dispensador de agua interno
- Sistema de filtración de agua

## Accesorios

### Rejillas

ALTURA FINAL	NÚMERO	PRECIO
<b>Overlay o Flush Inset</b>		
Marco de rejilla de 84" (2134)	9044752	\$358
<b>Acero Inoxidable</b>		
Pro Louvered de 84" (2134)	9044756	\$646

### Kit de Instalación Dual

DESCRIPCIÓN	NÚMERO	PRECIO
<b>Todos los Diseños</b>		
Kit de Instalación Dual	9033707	\$519

Solo para instalaciones de jaladera con jaladera. El kit incluye tira de moldura central, resistencia y accesorios de montaje.

### Kit de Instalación Dual con Rejilla de Doble Ancho

DESCRIPCIÓN	NÚMERO	PRECIO
<b>Overlay o Flush Inset</b>		
Marco de Rejilla de 66" (1676)	9038707	\$1,281
Marco de Rejilla de 72" (1829)	9033703	\$1,339
<b>Acero Inoxidable</b>		
Pro Louvered de 66" (1676)	9038709	\$1,685
Pro Louvered de 72" (1829)	9033704	\$1,731

Solo para instalaciones de jaladera con jaladera. El kit incluye una placa protectora de doble ancho y una rejilla de doble ancho para una altura terminada de 84" (2134), tira de moldura central, resistencia y accesorios de montaje.

## Accesorios

### Sencilla Flush Inset—Acero Inoxidable

DESCRIPCIÓN	NÚMERO	PRECIO
<b>Rejillas</b>		
Acero Inoxidable de 84" (2134)	9038230	\$358
Pro Louvered de 84" (2134)	9045094	\$485
<b>Paneles de Puerta</b>		
Jaladera Pro	9038346	\$1,419
Jaladera Tubular	9038347	\$1,419

### Retrofit Panel Kit

DESCRIPCIÓN	NÚMERO	PRECIO
<b>Overlay o Flush Inset</b>		
36" (889) Retrofit Panel Kit	9038287	\$473

Adapte los paneles existentes de la serie integrada (BI) a un nuevo modelo de la serie clásica (CL). El panel de la rejilla debe reducirse en altura 1 1/2" (38).

### Accesorios

DESCRIPCIÓN	NÚMERO	PRECIO
<b>Kits de Montaje</b>		
Panel Frontal	9044760	\$323
Panel Lateral	7003407	\$162
<b>Paneles Laterales</b>		
Acero Inoxidable (1)	9044759	\$1,073
<b>Zoclos</b>		
Acero Inoxidable RH	9038630	\$69
Acero Inoxidable LH	9038631	\$69
Contenedor de Huevos	7007506	\$46
90° Door Stop	7005865	S/C
<b>Filtros y Cartuchos</b>		
Filtro de Agua	4204490	\$81
Cartucho Purificador de Aire	7042798	\$69

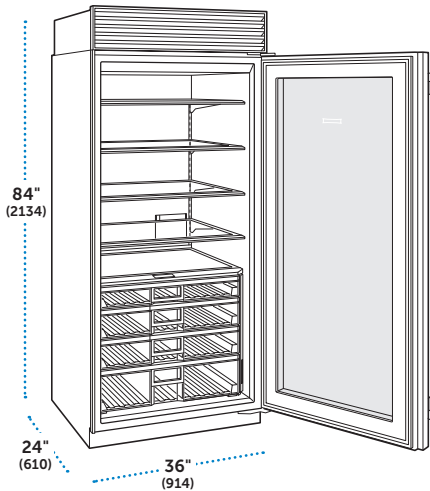

## Todo Refrigerador de con Puerta de Vidrio de 36" Modelo CL3650RG

MODELO	PRECIO
CL3650RG/O/R* ✓	\$11,886
CL3650RG/S/T/L	\$13,508
CL3650RG/S/T/R	\$13,508
CL3650RG/S/P/L	\$13,508
CL3650RG/S/P/R	\$13,508
CL3650RA/S/P/L	\$13,508
CL3650RA/S/P/R	\$13,508
CL3650RA/S/T/L	\$13,508
CL3650RA/S/T/R	\$13,508

\*Las opciones de diseño frame y flush inset se logran especificando un modelo overlay. Los modelos overlay incluyen un inserto de parrilla que acepta acanalado clásico, sólido de acero inoxidable, pro acanalado o panel a la medida

✓ Requiere panel por separado

### ESPECIFICACIONES

Dimensiones Totales	36"W (914) x 84"H (2134) x 24"D (610)
Capacidad del Congelador	22.9 pies cúbicos (648 L)
Peso con empaque	530 lbs (240 kg)
Consumo Anual de Energía	\$49 (412 kWh)

### CARACTERÍSTICAS

- Sistema de refrigeración inteligente Split Climate™
- Iluminación LED ClearSight™ con modo nocturno
- Acentos de acero inoxidable
- 4 estantes de vidrio ajustables
- 4 cajones para verduras con divisores extraíbles
- Sistema de purificación de aire

## Accesorios

### Rejillas

ALTURA FINAL	NÚMERO	PRECIO
<b>Overlay o Flush Inset</b>		
Marco de rejilla de 84" (2134)	9044752	\$358
<b>Acero Inoxidable</b>		
Pro Louvered de 84" (2134)	9044756	\$646

### Kit de Instalación Dual

DESCRIPCIÓN	NÚMERO	PRECIO
<b>Todos los Diseños</b>		
Kit de Instalación Dual	9033707	\$519

Solo para instalaciones de jaladera con jaladera. El kit incluye tira de moldura central, resistencia y accesorios de montaje.

### Kit de Instalación Dual con Rejilla de Doble Ancho

DESCRIPCIÓN	NÚMERO	PRECIO
<b>Overlay o Flush Inset</b>		
Marco de Rejilla de 66" (1676)	9038707	\$1,281
Marco de Rejilla de 72" (1829)	9033703	\$1,339
<b>Acero Inoxidable</b>		
Pro Louvered de 66" (1676)	9038709	\$1,685
Pro Louvered de 72" (1829)	9033704	\$1,731

Solo para instalaciones de manija a manija. El kit incluye una placa protectora de doble ancho y una rejilla de doble ancho para una altura terminada de 84" (2134), tira de moldura central, resistencia y accesorios de montaje.



## Accesorios

### Single Flush Inset – Acero Inoxidable

DESCRIPCIÓN	NÚMERO	PRECIO
<b>Rejillas</b>		
Acero Inoxidable de 84" (2134)	9038230	\$358
Pro Louvered de 84" (2134)	9045094	\$485
<b>Paneles de Puerta</b>		
Jaladera Pro	9038348	\$1,419
Jaladera Tubular	9038349	\$1,419

### Accesorios

DESCRIPCIÓN	NÚMERO	PRECIO
<b>Kits de Montaje</b>		
Panel Lateral	7003407	\$162
<b>Paneles Laterales</b>		
Acero Inoxidable (1)	9044759	\$1,073
<b>Zoclos</b>		
Acero Inoxidable RH	9038630	\$69
Acero Inoxidable LH	9038631	\$69
Contenedor de Huevos	7007506	\$46
90° Door Stop	7005865	S/C
<b>Cartuchos</b>		
Cartucho Purificador de Aire	7042798	\$69

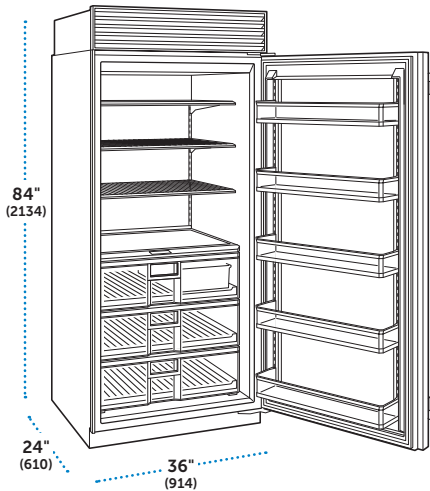

## Todo Congelador de 36" Modelo CL3650F

MODELO	PRECIO
CL3650F/O/L*†	\$10,969
CL3650F/S/T/L	\$12,882
CL3650F/S/P/L	\$12,882
CL3650F/O/R*†	\$10,969
CL3650F/S/T/R	\$12,882
CL3650F/S/P/R	\$12,882

\*Las opciones de diseño empotrado y enmarcado se logran especificando un modelo superpuesto. Los modelos superpuestos incluyen un marco de rejilla que acepta un inserto de panel clásico con rejilla, de acero inoxidable sólido, con persianas profesionales o personalizado.

†Este modelo no tiene certificación ENERGY STAR®.

### ESPECIFICACIONES

Dimensiones Totales	36" W (914) x 84" H (2134) x 24" D (610)
Capacidad del Congelador	20 .6pies cúbicos (582 L)
Peso con empaque	455 lbs (206 kg)
Uso Anual de Energía	
CL3650F/O	\$84 (702 kWh)
CL3650F/S/T, CL3650F/S/P	\$77 (640 kWh)

### CARACTERÍSTICAS

- Sistema de refrigeración inteligente Split Climate™
- Acentos de acero inoxidable
- 3 estantes del congelador de acero inoxidable ajustables
- 3 cajones de almacenamiento con divisores ajustables
- 5 estantes de puerta ajustables
- Máquina de hielo con depósito extraíble
- Sistema de filtración de agua

## Accesorios

### Rejillas

ALTURA TERMINADA	NÚMERO	PRECIO
<b>Overlay o Flush Inset</b>		
Marco de Rejilla de 84" (2134)	9044752	\$358
<b>Acero Inoxidable</b>		
Pro Louvered de 84" (2134)	9044756	\$646

### Kit de Instalación Dual

DESCRIPCIÓN	NÚMERO	PRECIO
<b>Todos los Diseños</b>		
Kit de Instalación Dual	9033707	\$519

Solo para instalaciones de jaladera con jaladera. El kit incluye tira de moldura central, resistencia y accesorios de montaje.

### Kit de Instalación Dual con Rejilla de Doble Ancho

DESCRIPCIÓN	NÚMERO	PRECIO
<b>Overlay or Flush Inset</b>		
Marco de Rejilla de 66" (1676)	9038707	\$1,281
Marco de Rejilla de 72" (1829)	9033703	\$1,339
<b>Acero Inoxidable</b>		
Pro Louvered de 66" (1676)	9038709	\$1,685
Pro Louvered de 72" (1829)	9033704	\$1,731

Solo para instalaciones de jaladera con jaladera. El kit incluye una placa protectora de doble ancho y una rejilla de doble ancho para una altura terminada de 84" (2134), tira de moldura central, resistencia y accesorios de montaje.

## Accesorios

### Single Flush Inset – Acero Inoxidable

DESCRIPCIÓN	NÚMERO	PRECIO
<b>Rejillas</b>		
Acero Inoxidable de 84" (2134)	9038230	\$358
Pro Louvered de 84" (2134)	9045094	\$485
<b>Paneles de Puerta</b>		
Jaladera Pro	9038346	\$1,419
Jaladera Tubular	9038347	\$1,419

### Retrofit Panel Kit

DESCRIPCIÓN	NÚMERO	PRECIO
<b>Overlay o Flush Inset</b>		
Retrofit Panel Kit de 36" (889)	9038287	\$473

*Adapte los paneles existentes de la serie clásica (BI) a un nuevo modelo de la serie clásica (CL). El panel de la rejilla debe reducirse en altura 1 1/2" (38).*

### Accesorios

DESCRIPCIÓN	NÚMERO	PRECIO
<b>Kits de Montaje</b>		
Panel Frontal	9044760	\$323
Panel Lateral	7003407	\$162
<b>Paneles Laterales</b>		
Acero Inoxidable (1)	9044759	\$1,073
<b>Zoclos</b>		
Acero Inoxidable RH	9038630	\$69
Acero Inoxidable LH	9038631	\$69
90° Door Stop	7005865	S/C
<b>Filtros y Cartuchos</b>		
Filtro de Agua	4204490	\$81

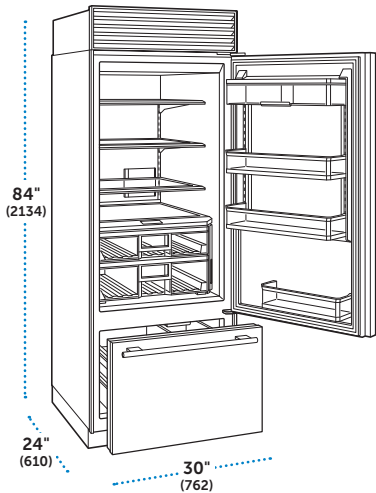

## Arriba y Abajo de 30" Modelo CL3050U

MODELO	PRECIO
CL3050U/O/L* ✓	CL3050U/O/R* ✓ \$13,309
CL3050U/S/P/L	CL3050U/S/P/R \$15,500
CL3050U/S/T/L	CL3050U/S/T/R \$15,500

\*Las opciones de diseño empotrado y enmarcado se logran especificando un modelo superpuesto. Los modelos superpuestos incluyen un marco de rejilla que acepta un inserto de panel clásico con rejillas, de acero inoxidable sólido, con rejillas profesionales o personalizado.

#Este modelo no tiene certificación ENERGY STAR®.

✓ Requiere panel por separado

### ESPECIFICACIONES

Dimensiones Totales	30"W (762) x 84"H (2134) x 24"D (610)
Capacidad del Refrigerador	12.8 pies cúbicos (361 L)
Capacidad del Congelador	4 2 pies cúbicos (119 L)
Peso con empaque	495 lbs (225 kg)
Consumo Anual de Energía	
CL3050U/O	\$73 (610 kWh)
CL3050U/S/T, CL3050U/S/P	\$67 (557 kWh)

### CARACTERÍSTICAS

- Sistema de refrigeración inteligente Split Climate™
- Iluminación LED ClearSight™ con modo nocturno
- Acentos de acero inoxidable

#### Refrigerador

- 3 estantes de vidrio ajustables
- 2 cajones para verduras con divisores extraíbles
- 1 estante de puerta estacionario y 2 ajustables
- Compartimento abatible para lácteos
- Sistema de purificación de aire

#### Congelador

- Cajón de extensión completa
- Máquina de hielo con depósito extraíble
- Sistema de filtración de agua

## Accesorios

### Rejillas

ALTURA TERMINADA	NÚMERO	PRECIO
<b>Overlay o Flush Inset</b>		
Marco de Rejilla de 84" (2134)	9044751	\$335
<b>Acero Inoxidable</b>		
Pro Louvered de 84" (2134)	9044755	\$600

### Kit de Instalación Dual

DESCRIPCIÓN	NÚMERO	PRECIO
<b>Todos los Diseños</b>		
Kit de Instalación Dual	9033707	\$519

Solo para instalaciones de jaladera con jaladera. El kit incluye tira de moldura central, resistencia y accesorios de montaje.

### Kit de Instalación Dual con Rejilla de Doble Ancho

DESCRIPCIÓN	NÚMERO	PRECIO
<b>Overlay o Flush Inset</b>		
Marco de Rejilla de 60" (1524)	9038340	\$1,246
Marco de Rejilla de 66" (1676)	9038707	\$1,281
<b>Acero Inoxidable</b>		
Pro Louvered de 60" (1524)	9038341	\$1,650
Pro Louvered de 66" (1829)	9038709	\$1,685

Solo para instalaciones de jaladera con jaladera. El kit incluye una placa protectora de doble ancho y una rejilla de doble ancho para una altura terminada de 84" (2134), tira de moldura central, resistencia y accesorios de montaje.

## Accesorios

### Single Flush Inset – Acero Inoxidable

DESCRIPCIÓN	NÚMERO	PRECIO
<b>Rejillas</b>		
Acero Inoxidable de 84" (2134)	9038231	\$300
Pro Louvered de 84" (2134)	9045093	\$462
<b>Jaladera Pro</b>		
Panel de Puerta	9038350	\$1,039
Panel de Cajón	9038355	\$554
<b>Jaladera Tubular</b>		
Panel de Puerta	9038351	\$1,039
Panel de Cajón	9038356	\$554

### Retrofit Panel Kit

DESCRIPCIÓN	NÚMERO	PRECIO
<b>Overlay or Flush Inset</b>		
30" (762) Retrofit Panel Kit	9038292	\$462

*Adapte los paneles existentes de la serie clásica (BI) a un nuevo modelo de la serie clásica (CL). El panel de la rejilla debe reducirse en altura 1 1/2" (38).*

### Accesorios

DESCRIPCIÓN	NÚMERO	PRECIO
<b>Kits de Montaje</b>		
Panel Frontal	9044760	\$323
Panel Lateral	7003407	\$162
<b>Paneles Laterales</b>		
Acero Inoxidable (1)	9044759	\$1,073
Zoclo de Acero Inoxidable	9038626	\$69
Contenedor de Huevos	7007506	\$46
90° Door Stop	7005865	S/C
<b>Filtros y Cartuchos</b>		
Filtro de Agua	4204490	\$81
Cartucho Purificador de Aire	7042798	\$69

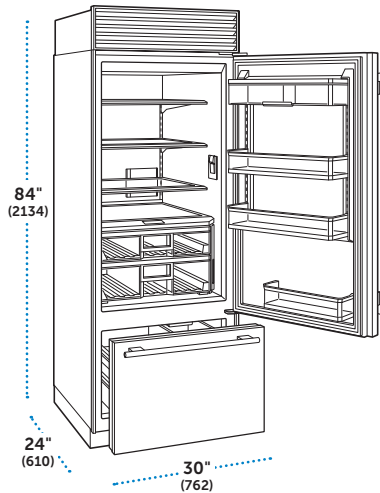

## Arriba y Abajo de 30" con Dispensador Interno Modelo CL3050UID

MODELO	PRECIO
CL3050UID/O/L*† CL3050UID/O/R*†	\$13,854
CL3050UID/S/T/L CL3050UID/S/T/R	\$16,045
CL3050UID/S/P/L CL3050UID/S/P/R	\$16,045

\*Las opciones de diseño empotrado y enmarcado se logran especificando un modelo superpuesto. Los modelos superpuestos incluyen un marco de rejilla que acepta un inserto de panel clásico con persianas, de acero inoxidable sólido, con persianas profesionales o personalizado.

†Este modelo no tiene certificación ENERGY STAR®.

### ESPECIFICACIONES

Dimensiones Totales	30"W (762) x 84"H (2134) x 24"D (610)
Capacidad del Refrigerador	12 .8pies cúbicos (361 L)
Capacidad del Congelador	4 .2pies cúbicos (118 L)
Peso con empaque	500 lbs (227 kg)
Consumo Anual de Energía	
CL3050UID/O	\$73 (610 kWh)
CL3050UID/S/T, CL3050UID/S/P	\$67 (557 kWh)

### CARACTERÍSTICAS

- Sistema de refrigeración inteligente Split Climate™
- Iluminación LED ClearSight™ con modo nocturno
- Acentos de acero inoxidable

#### Refrigerador

- 3 estantes de vidrio ajustables
- 2 cajones para verduras con divisores extraíbles
- 1 estante de puerta estacionario y 2 ajustables
- Compartimento abatible para lácteos
- Sistema de purificación de aire
- Dispensador de agua interno

#### Congelador

- Cajón de extensión completa
- Máquina de hielo con depósito extraíble
- Sistema de filtración de agua

## Accesorios

### Rejillas

ALTURA TERMINADA	NÚMERO	PRECIO
<b>Overlay o Flush Inset</b>		
Marco de Rejilla de 84" (2134)	9044751	\$335
<b>Acero Inoxidable</b>		
Pro Louvered de 84" (2134)	9044755	\$600

### Kit de Instalación Dual

DESCRIPCIÓN	NÚMERO	PRECIO
<b>Todos los Diseños</b>		
Kit de Instalación Dual	9033707	\$519

Solo para instalaciones de jaladera con jaladera. El kit incluye tira de moldura central, resistencia y accesorios de montaje.

### Kit de Instalación Dual con Rejilla de Doble Ancho

DESCRIPCIÓN	NÚMERO	PRECIO
<b>Overlay o Flush Inset</b>		
Marco de Rejilla de 60" (1524)	9038340	\$1,246
Marco de Rejilla de 66" (1676)	9038707	\$1,281
<b>Acero Inoxidable</b>		
Pro Louvered de 60" (1524)	9038341	\$1,650
Pro Louvered de 66" (1676)	9038709	\$1,685

Solo para instalaciones de jaladera con jaladera. El kit incluye una placa protectora de doble ancho y una rejilla de doble ancho para una altura terminada de 84" (2134), listón de moldura central, resistencia y accesorios de montaje.

## Accesorios

### Single Flush Inset – Acero Inoxidable

DESCRIPCIÓN	NÚMERO	PRECIO
<b>Rejillas</b>		
Acero Inoxidable de 84" (2134)	9038231	\$300
Pro Louvered de 84" (2134)	9045093	\$462
<b>Jaladera Pro</b>		
Panel de Puerta	9038350	\$1,039
Panel de Cajón	9038355	\$554
<b>Jaladera Tubular</b>		
Panel de Puerta	9038351	\$1,039
Panel de Cajón	9038356	\$554

### Retrofit Panel Kit

DESCRIPCIÓN	NÚMERO	PRECIO
<b>Overlay o Flush Inset</b>		
Retrofit Panel Kit de 30" (762)	9038292	\$462

*Adapte los paneles existentes de la serie integrada (BI) a un nuevo modelo de la serie clásica (CL). El panel de la rejilla debe reducirse en altura 1 1/2" (38).*

### Accesorios

DESCRIPCIÓN	NÚMERO	PRECIO
<b>Kits de Montaje</b>		
Panel Frontal	9044760	\$323
Panel Lateral	7003407	\$162
<b>Paneles Laterales</b>		
Acero Inoxidable (1)	9044759	\$1,073
Zoclo de Acero Inoxidable	9038626	\$69
Contenedor de Huevos	7007506	\$46
90° Door Stop	7005865	S/C
<b>Filtros y Cartuchos</b>		
Filtro de Agua	4204490	\$81
Cartucho Purificador de Aire	7042798	\$69

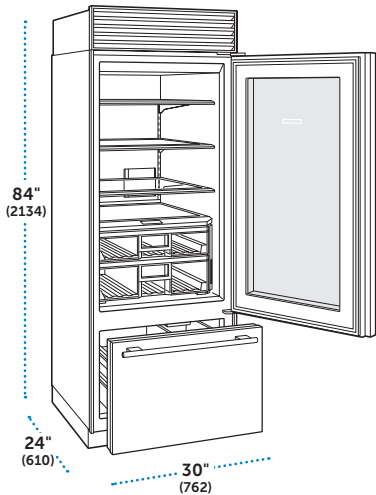

## Arriba y Abajo de 30" con Puerta de Vidrio Modelo CL3050UG

MODELO	PRECIO
CL3050UG/O/L* CL3050UG/O/R*	\$14,862
CL3050UG/S/T/L CL3050UG/S/T/R	\$16,670
CL3050UG/S/P/L CL3050UG/S/P/R	\$16,670

\*Las opciones de diseño empotrado y enmarcado se logran especificando un modelo superpuesto. Los modelos superpuestos incluyen un marco de rejilla que acepta un inserto de panel clásico con persianas, de acero inoxidable sólido, con persianas profesionales o personalizado.

### ESPECIFICACIONES

Dimensiones Totales	30"W (762) x 84"H (2134) x 24"D (610)
Capacidad del Refrigerador	12.8 pies cúbicos (362 L)
Capacidad del Congelador	4.2 pies cúbicos (118 L)
Peso con empaque	504 lbs (229 kg)
Consumo Anual de Energía	\$73 (611 kWh)

### CARACTERÍSTICAS

- Sistema de refrigeración inteligente Split Climate™
- Iluminación LED ClearSight™ con modo nocturno
- Acentos de acero inoxidable

#### Refrigerador

- 3 estantes de vidrio ajustables
- 2 cajones para verduras con divisores extraíbles
- Sistema de purificación de aire

#### Congelador

- Cajón de extensión completa
- Máquina de hielo con depósito extraíble
- Sistema de filtración de agua

## Accesorios

### Rejillas

ALTURA TERMINADA	NÚMERO	PRECIO
<b>Overlay o Flush Inset</b>		
Marco de Rejilla de 84" (2134)	9044751	\$335
<b>Acero Inoxidable</b>		
Pro Louvered de 84" (2134)	9044755	\$600

### Kit de Instalación Dual

DESCRIPCIÓN	NÚMERO	PRECIO
<b>Todos los Diseños</b>		
Kit de Instalación Dual	9033707	\$519

Solo para instalaciones de jaladera con jaladera. El kit incluye tira de moldura central, resistencia y accesorios de montaje.

### Kit de Instalación Dual con Rejilla de Doble Ancho

DESCRIPCIÓN	NÚMERO	PRECIO
<b>Overlay o Flush Inset</b>		
Marco de Rejilla de 60" (1524)	9038340	\$1,246
Marco de Rejilla de 66" (1676)	9038707	\$1,281
<b>Acero Inoxidable</b>		
Pro Louvered de 60" (1524)	9038341	\$1,650
Pro Louvered de 66" (1676)	9038709	\$1,685

Solo para instalaciones de jaladera con jaladera. El kit incluye una placa protectora de doble ancho y una rejilla de doble ancho para una altura terminada de 84" (2134), listón de moldura central, resistencia y accesorios de montaje.



## Accesorios

### Single Flush Inset – Acero Inoxidable

DESCRIPCIÓN	NÚMERO	PRECIO
<b>Rejillas</b>		
Acero Inoxidable de 84" (2134)	9038231	\$300
Pro Louvered de 84" (2134)	9045093	\$462
<b>Jaladera Pro</b>		
Pandel de Puerta	9038352	\$1,039
Panel de Cajón	9038355	\$554
<b>Jaladera Tubular</b>		
Panel de Puerta	9038354	\$1,039
Panel de Cajón	9038356	\$554

### Accesorios

DESCRIPCIÓN	NÚMERO	PRECIO
<b>Kits de Montaje</b>		
Panel Lateral	7003407	\$162
<b>Paneles Laterales</b>		
Acero Inoxidable (1)	9044759	\$1,073
Zoclo de Acero Inoxidable	9038626	\$69
Contenedor de Huevos	7007506	\$46
90° Door Stop	7005865	S/C
<b>Filtros y Cartuchos</b>		
Filtro de Agua	4204490	\$81
Cartucho Purificador de Aire	7042798	\$69

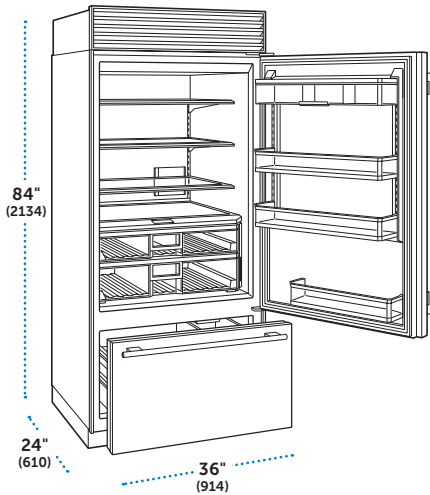

## Arriba y Abajo de 36" Modelo CL3650U

MODELO	PRECIO
CL3650U/O/L*† ✓	\$13,865
CL3650U/S/T/L	\$16,207
CL3650U/S/P/L	\$16,207
CL3650U/O/R*† ✓	\$13,865
CL3650U/S/T/R	\$16,207
CL3650U/S/P/R	\$16,207

\*Las opciones de diseño frame y flush inset se logran especificando un modelo overlay. Los modelos overlay incluyen un inserto de parrilla que acepta acanalado clásico, sólido de acero inoxidable, pro acanalado o panel a la medida

† Requiere panel por separado

### ESPECIFICACIONES

Dimensiones Totales	36"W (914) x 84"H (2134) x 24"D (610)
Capacidad del Refrigerador	15.5 cu ft (439 L)
Capacidad del Congelador	5.2 cu ft (148 L)
Peso con empaque	547 lbs (248 kg)
Consumo Anual de Energía	
CL3650U/O,	\$78 (653 kWh)
CL3650U/S/T, CL3650U/S/P	\$72 (596 kWh)

### CARACTERÍSTICAS

- Sistema de refrigeración inteligente Split Climate™
- Iluminación LED ClearSight™ con modo nocturno
- Acentos de acero inoxidable

#### Refrigerador

- 3 estantes de vidrio ajustables
- 2 cajones para verduras con divisores extraíbles
- 1 estante de puerta estacionario y 2 ajustables
- Sistema de purificación de aire

#### Congelador

- Cajón de extensión completa con canasta de congelador expandible
- Máquina de hielo con depósito extraíble
- Sistema de filtración de agua

## Accesorios

### Rejillas

ALTURA TERMINADA	NÚMERO	PRECIO
<b>Overlay o Flush Inset</b>		
Marco de Rejilla de 84" (2134)	9044752	\$358
<b>Acero Inoxidable</b>		
Pro Louvered de 84" (2134)	9044756	\$646

### Kit de Instalación Dual

DESCRIPCIÓN	NÚMERO	PRECIO
<b>Todos los Diseños</b>		
Kit de Instalación Dual	9033707	\$519

Solo para instalaciones de jaladera con jaladera. El kit incluye tira de moldura central, resistencia y accesorios de montaje.

### Kit de Instalación Dual con Rejilla de Doble Ancho

DESCRIPCIÓN	NÚMERO	PRECIO
<b>Overlay o Flush Inset</b>		
Marco de Rejilla de 66" (1676)	9038707	\$1,281
Marco de Rejilla de 72" (1829)	9033703	\$1,339
<b>Acero Inoxidable</b>		
Pro Louvered de 66" (1676)	9038709	\$1,685
Pro Louvered de 72" (1829)	9033704	\$1,731

Solo para instalaciones de jaladera con jaladera. El kit incluye una placa protectora de doble ancho y una rejilla de doble ancho para una altura terminada de 84" (2134), listón de moldura central, calentador y accesorios de montaje.

## Accesorios

### Single Flush Inset – Stainless Steel

DESCRIPCIÓN	NÚMERO	PRECIO
<b>Rejillas</b>		
Acero Inoxidable 84" (2134)	9038230	\$358
Pro Louvered de 84" (2134)	9045094	\$485
<b>Jaladera Pro</b>		
Panel de Puerta	9038357	\$1,085
Panel de Cajón	9038366	\$589
<b>Jaladera Tubular</b>		
Panel de Puerta	9038358	\$1,085
Panel de Cajón	9038367	\$589

### Retrofit Panel Kit

DESCRIPCIÓN	NÚMERO	PRECIO
<b>Overlay o Flush Inset</b>		
Retrofit Panel Kit de 36" (889)	9038293	\$473

*Adapte los paneles existentes de la serie integrada (BI) a un nuevo modelo de la serie clásica (CL). El panel de la rejilla debe reducirse en altura 1 1/2" (38).*

### Accesorios

DESCRIPCIÓN	NÚMERO	PRECIO
<b>Kits de Montaje</b>		
Panel Frontal	9044760	\$323
Panel Lateral	7003407	\$162
<b>Paneles Laterales</b>		
Acero Inoxidable (1)	9044759	\$1,073
Zoclo de Acero Inoxidable	9038632	\$69
Contenedor de Huevos	7007506	\$46
90° Door Stop	7005865	S/C
<b>Filtros y Cartuchos</b>		
Filtro de Agua	4204490	\$81
Cartucho Purificador de Aire	7042798	\$69

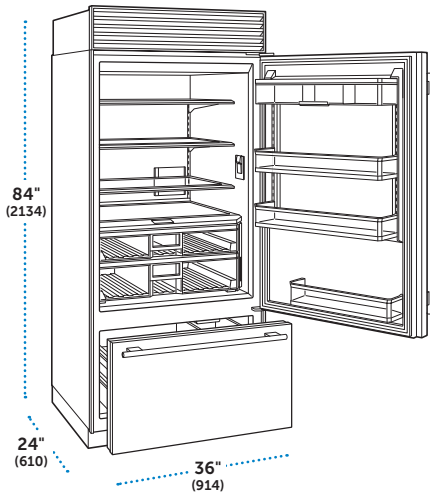

## Arriba y Abajo de 36" con Dispensador Interno Modelo CL360UID

MODELO	PRECIO
CL3650UID/O/L*†✓	CL3650UID/O/R**†✓ \$14,398
CL3650UID/S/T/L	CL3650UID/S/T/R \$16,751
CL3650UID/S/P/L	CL3650UID/S/P/R \$16,751

Las opciones de diseño empotrado y enmarcado se logran especificando un modelo superpuesto. Los modelos superpuestos incluyen un marco de rejilla que acepta un inserto de panel clásico con persianas, de acero inoxidable sólido, con persianas profesionales o personalizado. †Este modelo no tiene certificación ENERGY STAR®.

✓ Requiere panel por separado

### ESPECIFICACIONES

Dimensiones Totales	36"W (914) x 84"H (2134) x 24"D (610)
Capacidad del Refrigerador	15.6 cu ft (441L)
Capacidad del Congelador	5.2 cu ft (148 L)
Peso con empaque	576 lbs (261 kg)
Consumo Anual de Energía	\$78 (654 kWh)

### CARACTERÍSTICAS

- Sistema de refrigeración inteligente Split Climate™
- Iluminación LED ClearSight™ con modo nocturno
- Acentos de acero inoxidable

#### Refrigerador

- 3 estantes de vidrio ajustables
- 2 cajones para verduras con divisores extraíbles
- Sistema de purificación de aire

#### Congelador

- Cajón de extensión completa con canasta de congelador expandible
- Máquina de hielo con depósito extraíble
- Sistema de filtración de agua

## Accesorios

### Rejillas

ALTURA FINAL	NÚMERO	PRECIO
<b>Overlay o Flush Inset</b>		
Marco de Rejilla de 84" (2134)	9044752	\$358
<b>Acero Inoxidable</b>		
Pro Louvered de 84" (2134)	9044756	\$646

### Kit de Instalación Dual

DESCRIPCIÓN	NÚMERO	PRECIO
<b>Todos los Diseños</b>		
Kit de Instalación Dual	9033707	\$519

Solo para instalaciones de jaladera con jaladera. El kit incluye tira de moldura central, calentador y accesorios de montaje.

### Kit de Instalación Dual con Rejilla de Doble Ancho

DESCRIPCIÓN	NÚMERO	PRECIO
<b>Overlay o Flush Inset</b>		
Marco de Rejilla de 66" (1676)	9038707	\$1,281
Marco de Rejilla de 72" (1829)	9033703	\$1,685
<b>Acero Inoxidable</b>		
Pro Louvered de 66" (1676)	9038709	\$1,685
Pro Louvered de 72" (1829)	9033704	\$1,731

Solo para instalaciones de jaladera con jaladera. El kit incluye una placa protectora de doble ancho y una rejilla de doble ancho para una altura terminada de 84" (2134), tira de moldura central, calentador y accesorios de montaje.

## Accesorios

### Single Flush Inset – Acero Inoxidable

DESCRIPCIÓN	NÚMERO	PRECIO
<b>Rejillas</b>		
Acero Inoxidable de 84" (2134)	9038230	\$358
Pro Louvered de 84" (2134)	9045094	\$485
<b>Jaladera Pro</b>		
Panel de Puerta	9038357	\$1,085
Panel de Cajón	9038366	\$589
<b>Jaladera Tubular</b>		
Panel de Puerta	9038358	\$1,085
Panel de Cajón	9038367	\$589

### Retrofit Panel Kit

DESCRIPCIÓN	NÚMERO	PRECIO
<b>Overlay o Flush Inset</b>		
Retrofit Panel Kit de 36" (889)	9038293	\$473

*Adapte los paneles existentes de la serie integrada (BI) a un nuevo modelo de la serie clásica (CL). El panel de la rejilla debe reducirse en altura 1 1/2" (38).*

### Accesorios

DESCRIPCIÓN	NÚMERO	PRECIO
<b>Kits de Montaje</b>		
Panel Frontal	9044760	\$323
Panel Lateral	7003407	\$162
<b>Paneles Laterales</b>		
Acero Inoxidable (1)	9044759	\$1,073
Zoclo de Acero Inoxidable	9038632	\$69
Contenedor de Huevos	7007506	\$46
90° Door Stop	7005865	S/C
<b>Filtros y Cartuchos</b>		
Filtro de Agua	4204490	\$81
Cartucho Purificador de Aire	7042798	\$69

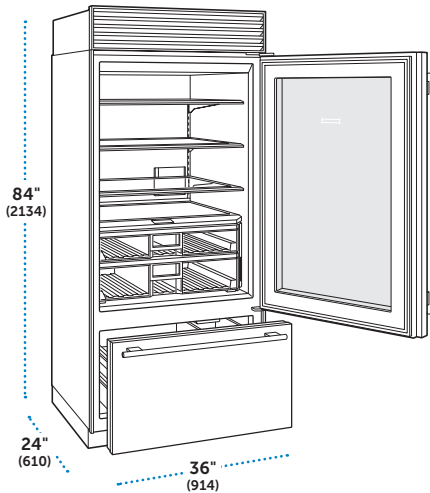

## Arriba y Abajo de 36" con Puerta de Vidrio Modelo CL3650UG

MODELO	PRECIO
CL3650UG/O/L* ✓ CL3650UG/O/R* ✓	\$15,406
CL3650UG/S/T/L CL3650UG/S/T/R	\$17,377
CL3650UG/S/P/L CL3650UG/S/P/R	\$17,377

\*Las opciones de diseño empotrado y enmarcado se logran especificando un modelo superpuesto. Los modelos superpuestos incluyen un marco de rejilla que acepta un inserto de panel clásico con persianas, de acero inoxidable sólido, con persianas profesionales o personalizado.

✓ Requiere panel por separado

### ESPECIFICACIONES

Dimensiones Totales	36"W (914) x 84"H (2134) x 24"D (610)
Capacidad del Refrigerador	15.6 cu ft (441 L)
Capacidad del Congelador	5.2 cu ft (148 L)
Peso con empaque	576 lbs (261 kg)
Consumo Anual de Energía	\$78 (654 kWh)

### CARACTERÍSTICAS

- Sistema de refrigeración inteligente Split Climate™
- Iluminación LED ClearSight™ con modo nocturno
- Acentos de acero inoxidable

#### Refrigerador

- 3 estantes de vidrio ajustables
- 2 cajones para verduras con divisores extraíbles
- Sistema de purificación de aire

#### Congelador

- Cajón de extensión completa con canasta de congelador expandible
- Máquina de hielo con depósito extraíble
- Sistema de filtración de agua

## Accesorios

### Rejillas

ALTURA TOTAL	NÚMERO	PRECIO
<b>Overlay o Flush Inset</b>		
Grille Frame de 84" (2134)	9044752	\$358
<b>Acero Inoxidable</b>		
Pro Louvered de 84" (2134)	9044756	\$646

### Kit de Instalación Dual

DESCRIPCIÓN	NÚMERO	PRECIO
<b>Todos los Diseños</b>		
Kit de Instalación Dual	9033707	\$519

Solo para instalaciones de jaladera con jaladera. El kit incluye tira de moldura central, calentador y accesorios de montaje.

### Kit de Instalación Dual con Rejillas de Doble Ancho

DESCRIPCIÓN	NÚMERO	PRECIO
<b>Overlay o Flush Inset</b>		
Marco de Rejilla de 66" (1676)	9038707	\$1,281
Marco de Rejilla de 72" (1829)	9033703	\$1,339
<b>Acero Inoxidable</b>		
Pro Louvered de 66" (1676)	9038709	\$1,685
Pro Louvered de 72" (1829)	9033704	\$1,731

Solo para instalaciones de jaladera con jaladera. El kit incluye una placa protectora de doble ancho y una rejilla de doble ancho para una altura terminada de 84" (2134), listón de moldura central, resistencia y accesorios de montaje.

## Accesorios

### Single Flush Inset – Acero Inoxidable

DESCRIPCIÓN	NÚMERO	PRECIO
<b>Rejillas</b>		
Solida de Acero Inox de 84" (2134)	9038230	\$358
Pro Louvered de 84" (2134)	9045094	\$485
<b>Jaladera Pro</b>		
Panel de Puerta	9038360	\$1,085
Panel de Cajón	9038366	\$589
<b>Jaladera Tubular</b>		
Panel de Puerta	9038361	\$1,085
Panel de Cajón	9038367	\$589

### Accesorios

DESCRIPCIÓN	NÚMERO	PRECIO
<b>Kits de Montaje</b>		
Panel Lateral	7003407	\$162
<b>Paneles Laterales</b>		
Acero Inoxidable (1)	9044759	\$1,073
Zoclo de Acero Inoxidable	9038632	\$69
Contenedor de Huevos	7007506	\$46
Door Stop de 90°	7005865	S/C
<b>Filtros y Cartuchos</b>		
Filtro de Agua	4204490	\$81
Cartucho Purificador de Aire	7042798	\$69

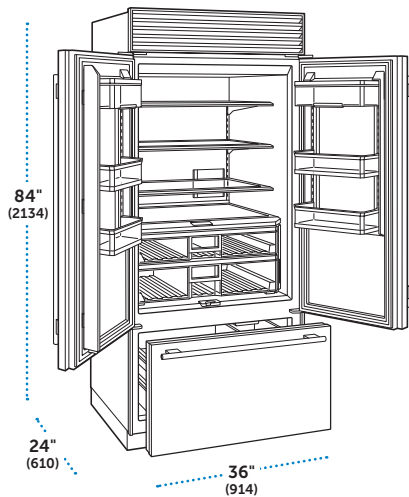

## Arriba y Abajo con Puerta Francesa de 36" Modelo CL3650UFD

MODELO	PRECIO
CL3650UFD/O* ✓	\$14,537
CL3650UFD/S/T	\$16,890
CL3650UFD/S/P	\$16,890

\*Las opciones de diseño empotrado y enmarcado se logran especificando un modelo superpuesto. Los modelos superpuestos incluyen un marco de rejilla que acepta un inserto de panel clásico con rejillas, de acero inoxidable sólido, rejillas profesionales o personalizado.

✓ Requiere panel por separado

### ESPECIFICACIONES

Dimensiones Totales	36"W (914) x 84"H (2134) x 24"D (610)
Capacidad del Refrigerador	15.3 cu ft (433 L)
Capacidad del Congelador	5.2 cu ft (148 L)
Peso con empaque	568 lbs (258 kg)
Consumo Anual de Energía	\$78 (651 kWh)

### CARACTERÍSTICAS

- Sistema de refrigeración inteligente Split Climate™
- Iluminación LED ClearSight™ con modo nocturno
- Acentos de acero inoxidable

#### Refrigerador

- 3 estantes de vidrio ajustables
- 2 cajones para verduras con divisores extraíbles
- 4 estantes de puerta ajustables
- 2 compartimentos abatibles para lácteos
- Sistema de Purificación de aire

#### Congelador

- Cajón de extensión completa con canasta de congelador expandible
- Máquina de hielo con depósito extraíble
- Sistema de filtración de agua

## Accesorios

### Rejillas

ALTURA TOTAL	NÚMERO	PRECIO
<b>Overlay o Flush Inset</b>		
Marco de Rejilla de 84" (2134)	9044752	\$358
<b>Acero Inoxidable</b>		
Pro Louvered de 84" (2134)	9044756	\$646

### Single Flush Inset – Acero Inoxidable

DESCRIPCIÓN	NÚMERO	PRECIO
<b>Rejillas</b>		
Acero Inoxidable Sólido de 84" (2134)	9038230	\$358
Pro Louvered de 84" (2134)	9045094	\$485
<b>Jaladera Pro</b>		
Panel de Puerta	9038363	\$1,085
Panel de Cajón	9038366	\$589
<b>Jaladera Tubular</b>		
Panel de Puerta	9038364	\$1,085
Panel de Cajón	9038367	\$589

### Retrofit Panel Kit

DESCRIPCIÓN	NÚMERO	PRECIO
<b>Overlay o Flush Inset</b>		
Retrofit Panel Kit de 36" (889)	9038294	\$473

Adapte los paneles existentes de la serie integrada (BI) a un nuevo modelo de la serie clásica (CL). El panel de la rejilla debe reducirse en altura 1 1/2" (38).

## Accesorios

DESCRIPCIÓN	NÚMERO	PRECIO
<b>Kits de Montaje</b>		
Panel Frontal	9044760	\$323
Panel Lateral	7003407	\$162
<b>Paneles Laterales</b>		
Acero Inoxidable (1)	9044759	\$1,073
Zoclo de Acero Inoxidable	9038632	\$69
Contenedor de huevos	7007506	\$46
Door Stop de 90°	7005865	S/C
<b>Filtros y Cartuchos</b>		
Filtro de Agua	4204490	\$81
Cartucho Purificador de Aire	7042798	\$69



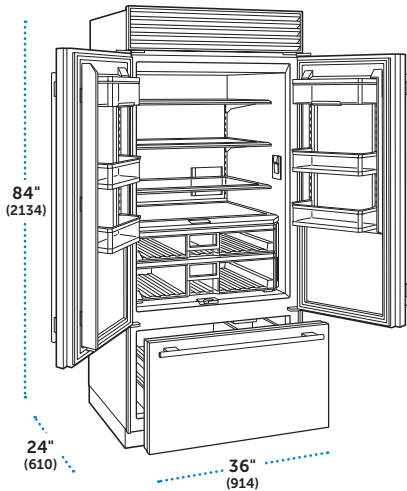

## Arriba y Abajo con Puerta Francesa de 36" con Dispensador Interno Modelo CL3650UFDID

MODELO	PRECIO
CL3650UFDID/O* ✓	\$15,082
CL3650UFDID/S/T	\$17,423
CL3650UFDID/S/P	\$17,423

\*Las opciones de diseño empotrado y enmarcado se logran especificando un modelo superpuesto. Los modelos superpuestos incluyen un marco de rejilla que acepta un inserto de panel clásico con rejillas, de acero inoxidable sólido, con rejillas profesionales o personalizado.

✓ Requiere panel por separado

### ESPECIFICACIONES

Dimensiones Totales	36"W (914) x 84"H (2134) x 24"D (610)
Capacidad del Refrigerador	15.3 cu ft (433 L)
Capacidad del Congelador	5.2 cu ft (148 L)
Peso con empaque	573 lbs (260 kg)
Consumo Anual de Energía	\$78 (651 kWh)

### CARACTERÍSTICAS

- Sistema de refrigeración inteligente Split Climate™
- Iluminación LED ClearSight™ con modo nocturno
- Acentos de acero inoxidable

#### Refrigerador

- 3 estantes de vidrio ajustables
- 2 cajones para verduras con divisores extraíbles
- 4 estantes de puerta ajustables
- 2 compartimentos abatibles para lácteos
- Sistema de purificación de aire
- Dispensador de agua interno

#### Congelador

- Cajón de extensión completa con canasta de congelador expandible
- Máquina de hielo con depósito extraíble
- Sistema de filtración de agua

## Accesorios

### Rejillas

ALTURA TERMINADA	NÚMERO	PRECIO
<b>Overlay o Flush Inset</b>		
Marco de Rejilla de 84" (2134)	9044752	\$358
<b>Acero Inoxidable</b>		
Pro Louvered de 84" (2134)	9044756	\$646

### Single Flush Inset – Acero Inoxidable

DESCRIPCIÓN	NÚMERO	PRECIO
<b>Rejillas</b>		
Acero Inoxidable de 84" (2134)	9038230	\$358
Pro Louvered de 84" (2134)	9045094	\$485
<b>Jaladera Profesional</b>		
Panel de Puerta	9038363	\$1,085
Panel de Cajón	9038366	\$589
<b>Jaladera Tubular</b>		
Panel de Puerta	9038364	\$1,085
Panel de Cajón	9038367	\$589

### Retrofit Panel Kit

DESCRIPCIÓN	NÚMERO	PRECIO
<b>Overlay or Flush Inset</b>		
Retrofit Panel Kit de 36" (889)	9038294	\$473

Adapte los paneles existentes de la serie integrada (BI) a un nuevo modelo de la serie clásica (CL). El panel de la rejilla debe reducirse en altura 1 1/2" (38).

## Accesorios

DESCRIPCIÓN	NÚMERO	PRECIO
<b>Kits de Montaje</b>		
Panel Frontal	9044760	\$323
Panel Lateral	7003407	\$162
<b>Paneles Laterales</b>		
Acero Inoxidable (1)	9044759	\$1,073
Zoclo de Acero Inoxidable	9038632	\$69
Contenedor de huevos	7007506	\$46
90° Door Stop	7005865	S/C
<b>Filtros y Cartuchos</b>		
Filtro de Agua	4204490	\$81
Cartucho Purificador de Aire	7042798	\$69

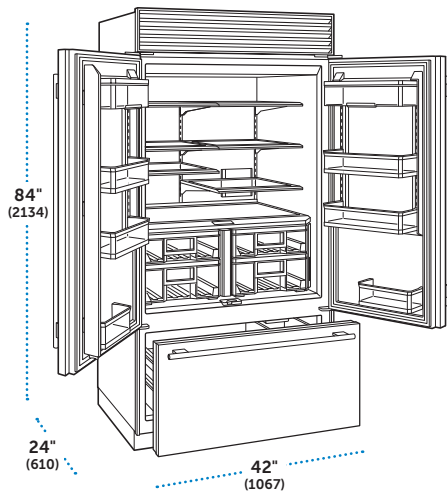

## Arriba y Abajo con Puerta Francesa de 42" Modelo CL4250UFD

MODELO	PRECIO
CL4250UFD/O*✓	\$15,394
CL4250UFD/S/T	\$17,886
CL4250UFD/S/P	\$17,886

Las opciones de diseño empotrado y enmarcado se logran especificando un modelo superpuesto. Los modelos superpuestos incluyen un marco de rejilla que acepta un inserto de panel clásico con rejillas, de acero inoxidable sólido, con rejillas profesionales o personalizado.

✓ Requiere panel por separado

### ESPECIFICACIONES

Dimensiones Totales	42"W (1067) x 84"H (2134) x 24"D (610)
Capacidad del Refrigerador	18 .4 cu ft (520 L)
Capacidad del Congelador	6 .3 cu ft (179 L)
Peso con empaque	645 lbs (293 kg)
Consumo Anual de Energía	\$84 (698 kWh)

### CARACTERÍSTICAS

- Sistema de refrigeración inteligente Split Climate™
- Iluminación LED ClearSight™ con modo nocturno
- Acentos de acero inoxidable

#### Refrigerador

- 6 estantes de vidrio ajustables
- 4 cajones para verduras con divisores extraíbles
- 2 estantes de puerta estacionarios y 4 ajustables
- 2 compartimentos abatibles para lácteos
- Sistema de purificación de aire

#### Congelador

- Cajón de extensión completa con canasta de congelador expandible
- Máquina de hielo con depósito extraíble
- Sistema de filtración de agua

## Accesorios

### Rejillas

ALTURA TERMINADA	NÚMERO	PRECIO
<b>Overlay o Flush Inset</b>		
Marco de Rejilla de 84" (2134)	9044753	\$381
<b>Acero Inoxidable</b>		
Pro Louvered de 84" (2134)	9044757	\$669

### Single Flush Inset – Acero Inoxidable

DESCRIPCIÓN	NÚMERO	PRECIO
<b>Rejillas</b>		
Acero Inoxidable de 84" (2134)	9036855	\$415
Pro Louvered de 84" (2134)	9045095	\$519
<b>Jaladera Pro</b>		
Panel de Puerta	9038369	\$1,131
Panel de Cajón	9038372	\$635
<b>Jaladera Tubular</b>		
Panel de Puerta	9038371	\$1,131
Panel de Cajón	9038373	\$635

### Retrofit Panel Kit

DESCRIPCIÓN	NÚMERO	PRECIO
<b>Overlay o Flush Inset</b>		
Retrofit Panel Kit de 42" (1067)	9038295	\$485

Adapte los paneles existentes de la serie integrada (BI) a un nuevo modelo de la serie clásica (CL). El panel de la rejilla debe reducirse en altura 1 1/2" (38).

## Accesorios

DESCRIPCIÓN	NÚMERO	PRECIO
<b>Kits de Montaje</b>		
Panel Frontal	9044760	\$323
Panel Lateral	7003407	\$162
<b>Paneles Laterales</b>		
Acero Inoxidable (1)	9044759	\$1,073
Zoclo de Acero Inoxidable	9038633	\$69
Contenedor de Huevos	7007506	\$46
90° Door Stop	7005865	S/C
<b>Filtros y Cartuchos</b>		
Filtro de Agua	4204490	\$81
Cartucho Purificador de Aire	7042798	\$69

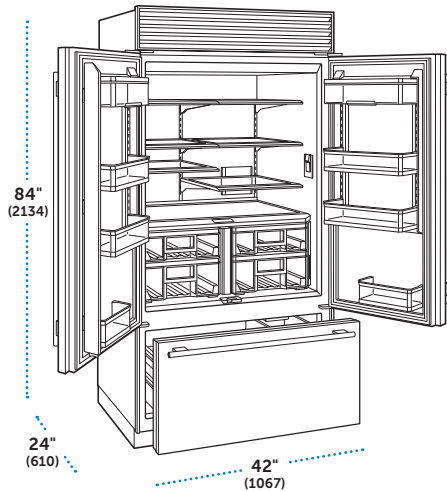

## Arriba y Abajo con Puerta Francesa de 42" con Dispensador Interno Modelo CL4250UFDID

MODELO	PRECIO
CL4250UFDID/O*✓	\$15,851
CL4250UFDID/S/T	\$18,431
CL4250UFDID/S/P	\$18,431

Las opciones de diseño empotrado y enmarcado se logran especificando un modelo superpuesto. Los modelos superpuestos incluyen un marco de rejilla que acepta un inserto de panel clásico con rejillas, de acero inoxidable sólido, con rejillas profesionales o personalizado.

✓ Requiere panel por separado

### ESPECIFICACIONES

Dimensiones Totales	42"W (1067) x 84"H (2134) x 24"D (610)
Capacidad del Refrigerador	18 4 cu ft (520 L)
Capacidad del Congelador	6 3 cu ft (179 L)
Peso con empaque	650 lbs (295 kg)
Consumo Anual de Energía	\$84 (698 kWh)

### CARACTERÍSTICAS

- Sistema de refrigeración inteligente Split Climate™
- Iluminación LED ClearSight™ con modo nocturno
- Acentos de acero inoxidable

#### Refrigerador

- 6 estantes de vidrio ajustables
- 4 cajones para verduras con divisores extraíbles
- 2 estantes de puerta estacionarios y 4 ajustables
- 2 compartimentos abatibles para lácteos
- Sistema de purificación de aire
- Dispensador de agua interno

#### Congelador

- Cajón de extensión completa con canasta de congelador expandible
- Máquina de hielo con depósito extraíble
- Sistema de filtración de agua

## Accesorios

### Rejillas

ALTURA TERMINADA	NÚMERO	PRECIO
<b>Overlay o Flush Inset</b>		
Marco de Rejilla de 84" (2134)	9044753	\$381
<b>Acero Inoxidable</b>		
Pro Louvered de 84" (2134)	9044757	\$669

### Single Flush Inset – Acero Inoxidable

DESCRIPCIÓN	NÚMERO	PRECIO
<b>Rejillas</b>		
Acero Inoxidable de 84" (2134)	9036855	\$415
Pro Louvered de 84" (2134)	9045095	\$519
<b>Jaladera Pro</b>		
Panel de Puerta	9038369	\$1,131
Panel de Cajón	9038372	\$635
<b>Jaladera Tubular</b>		
Panel de Puerta	9038371	\$1,131
Panel de Cajón	9038373	\$635

\*Must order quantity of two.

### Retrofit Panel Kit

DESCRIPCIÓN	NÚMERO	PRECIO
<b>Overlay o Flush Inset</b>		
Retrofit Panel Kit de 42" (1067)	9038295	\$485

Adapte los paneles existentes de la serie integrada (BI) a un nuevo modelo de la serie clásica (CL). El panel de la rejilla debe reducirse en altura 1 1/2" (38).

## Accesorios

DESCRIPCIÓN	NÚMERO	PRECIO
<b>Kits de Montaje</b>		
Panel Frontal	9044760	\$323
Panel Lateral	7003407	\$162
<b>Paneles Laterales</b>		
Acero Inoxidable (1)	9044759	\$1,073
Zoclo de Acero Inoxidable	9055390	\$69
Contenedor de Huevos 90°	7007506	\$46
Door Stop	7005865	S/C
<b>Filtros y Cartuchos</b>		
Filtro de Agua	4204490	\$81
Cartucho Purificador de Aire	7042798	\$69

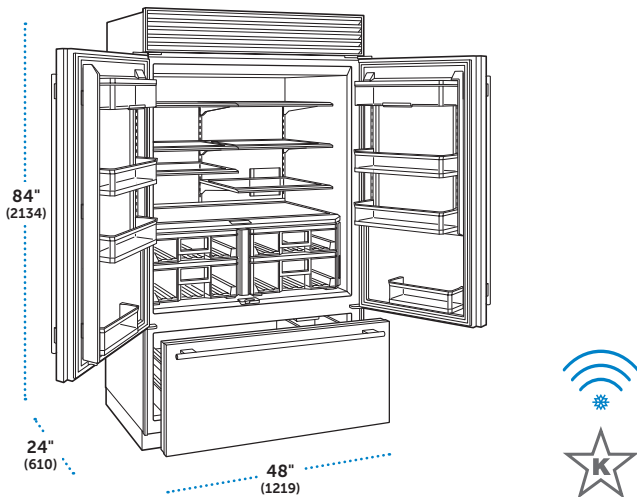

## Arriba y Abajo con Puerta Francesa de 48" Modelo CL4850UFD

MODELO	PRECIO
CL4850UFD/O* ✓	\$16,564
CL4850UFD/S/T	\$19,207
CL4850UFD/S/P	\$19,207

Las opciones de diseño empotrado y enmarcado se logran especificando un modelo superpuesto. Los modelos superpuestos incluyen un marco de rejilla que acepta un inserto de panel clásico con rejillas, de acero inoxidable sólido, con rejillas profesionales o personalizado.

✓ Requiere panel por separado

### ESPECIFICACIONES

Dimensiones Totales	48"W (1219) x 84"H (2134) x 24"D (610)
Capacidad del Refrigerador	21.4 cu ft (607 L)
Capacidad del Congelador	7.5 cu ft (213 L)
Peso con empaque	702 lbs (318 kg)
Consumo Anual de Energía	\$90 (747 kWh)

### CARACTERÍSTICAS

- Sistema de refrigeración inteligente Split Climate™
- Iluminación LED ClearSight™ con modo nocturno
- Acentos de acero inoxidable

#### Refrigerador

- 6 estantes de vidrio ajustables
- 4 cajones para verduras con divisores extraíbles
- 2 estante de puerta estacionario y 4 ajustables
- 2 compartimentos abatibles para lácteos
- Sistema de purificación de aire

#### Congelador

- Cajón de extensión completa con canasta de congelador expandible
- Máquina de hielo con depósito extraíble
- Sistema de filtración de agua

## Accesorios

### Rejillas

ALTURA TERMINADA	NÚMERO	PRECIO
<b>Overlay o Flush Inset</b>		
Marco de Rejilla de 84" (2134)	9044754	\$392
<b>Acero Inoxidable</b>		
Pro Louvered de 84" (2134)	9044758	\$681

### Single Flush Inset – Acero Inoxidable

DESCRIPCIÓN	NÚMERO	PRECIO
<b>Rejillas</b>		
Acero Inoxidable de 84" (2134)	9036856	\$462
Pro Louvered de 84" (2134)	9045096	\$542
<b>Jaladera Pro</b>		
Panel de Puerta	9037592	\$1,166
Panel de Cajón	9037591	\$1,166
<b>Jaladera Tubular</b>		
Panel de Puerta	9037594	\$669
Panel de Cajón	9037593	\$669

## Accesorios

DESCRIPCIÓN	NÚMERO	PRECIO
<b>Kits de Montaje</b>		
Panel Frontal	9044760	\$323
Panel Lateral	7003407	\$162
<b>Paneles laterales</b>		
Acero Inoxidable (1)	9044759	\$1,073
Zoclo de Acero Inoxidable	9038634	\$69
Contenedor de Huevos	7007506	\$46
90° Door Stop	7005865	S/C
<b>Filtros y Cartuchos</b>		
Filtro de Agua	4204490	\$81
Cartucho Purificador de Aire	7042798	\$69

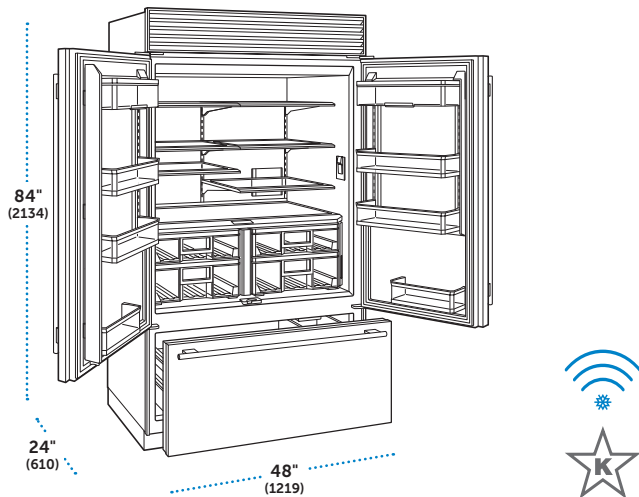

## Arriba y Abajo con Puerta Francesa de 48" con Dispensador Interno Modelo CL4850UFDID

MODELO	PRECIO
CL4850UFDID/O*✓	\$17,109
CL4850UFDID/S/T	\$19,752
CL4850UFDID/S/P	\$19,752

Las opciones de diseño empotrado y enmarcado se logran especificando un modelo superpuesto. Los modelos superpuestos incluyen un marco de rejilla que acepta un inserto de panel clásico con rejillas, de acero inoxidable sólido, con rejillas profesionales o personalizado.

✓ Requiere panel por separado

### EPECIFICACIONES

Dimensiones Totales	48"W (1219) x 84"H (2134) x 24"D (610)
Capacidad del Refrigerador	21 .4 cu ft (607 L)
Capacidad del Congelador	7.5 cu ft (213 L)
Peso con empaque	707 lbs (321 kg)
Consumo Anual de Energía	\$90 (747 kWh)

### CARACTERÍSTICAS

- Sistema de refrigeración inteligente Split Climate™
- Iluminación LED ClearSight™ con modo nocturno
- Acentos de acero inoxidable

#### Refrigerador

- 6 estantes de vidrio ajustables
- 4 cajones para verduras con divisores extraíbles
- 2 estante de puerta estacionario y 4 ajustables
- 2 compartimentos abatibles para lácteos
- Sistema de purificación de aire
- Dispensador de agua interno

#### Congelador

- Cajón de extensión completa con canasta de congelador expandible
- Máquina de hielo con depósito extraíble
- Sistema de filtración de agua

## Accesorios

### Rejillas

ALTURA TERMINADA	NÚMERO	PRECIO
<b>Overlay o Flush Inset</b>		
Marco de Rejilla de 84" (2134)	9044754	\$392
<b>Acero Inoxidable</b>		
Pro Louvered de 84" (2134)	9044758	\$681

### Single Flush Inset – Acero Inoxidable

DESCRIPCIÓN	NÚMERO	PRECIO
<b>Rejillas</b>		
Acero Inoxidable de 84" (2134)	9036856	\$462
Pro Louvered de 84" (2134)	9045096	\$542
<b>Jaladera Pro</b>		
Panel de Puerta	9037592	\$1,166
Panel de Cajón	9037591	\$1,166
<b>Jaladera Tubular</b>		
Panel de Puerta	9037594	\$669
Panel de Cajón	9037593	\$669

## Accesorios

DESCRIPCIÓN	NÚMERO	PRECIO
<b>Kits de Montaje</b>		
Panel Frontal	9044760	\$323
Panel Lateral	7003407	\$162
<b>Paneles laterales</b>		
Acero Inoxidable (1)	9044759	\$1,073
Zoclo de Acero Inoxidable	9038634	\$69
Contenedor de Huevos	7007506	\$46
90° Door Stop	7005865	S/C
<b>Filtros y Cartuchos</b>		
Filtro de Agua	4204490	\$81
Cartucho Purificador de Aire	7042798	\$69

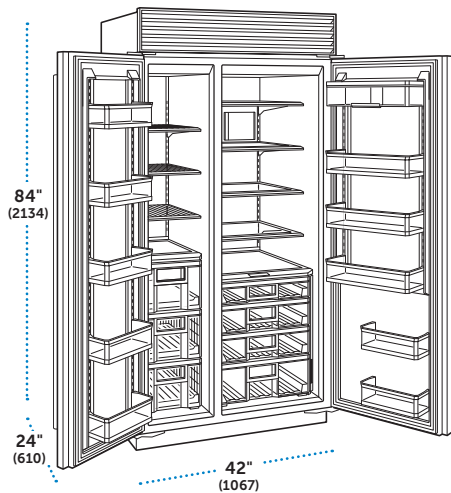

## Lado a Lado de 42" Modelo CL2450S

MODELO	PRECIO
CL4250S/O*†✓	\$14,294
CL4250S/S/T	\$16,786
CL4250S/S/P	\$16,786

Las opciones de diseño empotrado y enmarcado se logran especificando un modelo superpuesto. Los modelos superpuestos incluyen un marco de rejilla que acepta un inserto de panel clásico con rejillas, de acero inoxidable sólido, con rejillas profesionales o personalizado.

†Este modelo no tiene la certificación ENERGY STAR®.

✓ Requiere panel por separado

### ESPECIFICACIONES

Dimensiones Totales	42"W (1067) x 84"H (2134) x 24"D (610)
Capacidad del Refrigerador	16 .0 cu ft (452 L)
Capacidad del Congelador	8 .8 cu ft (248 L)
Peso con empaque	620 lbs (281 kg)
Consumo Anual de Energía	\$91 (762 kWh)

### CARACTERÍSTICAS

- Sistema de refrigeración inteligente Split Climate™
- Iluminación LED ClearSight™ con modo nocturno
- Acentos de acero inoxidable

#### Refrigerador

- 4 estantes de vidrio ajustables
- 4 cajones para verduras con divisores extraíbles
- 2 estantes de puerta estacionarios y 3 ajustables
- Compartimento abatible para lácteos
- Sistema de purificación de aire

#### Congelador

- Máquina de hielo con contenedor removible
- 3 estantes de alambre ajustables
- 5 estantes de puerta ajustables
- 2 cajones de almacenamiento
- Sistema de filtración de agua

## Accesorios

### Rejillas

ALTURA TERMINADA	NÚMERO	PRECIO
<b>Overlay o Flush Inset</b>		
Marco de Rejilla de 84" (2134)	9044753	\$381
<b>Acero Inoxidable</b>		
Pro Louvered de 84" (2134)	9044757	\$669

### Single Flush Inset – Acero Inoxidable

DESCRIPCIÓN	NÚMERO	PRECIO
<b>Rejillas</b>		
Acero Inoxidable de 84" (2134)	9036855	\$415
Pro Louvered de 84" (2134)	9045095	\$519
<b>Jaladera Pro</b>		
Panel del Refrigerador	9036857	\$1,131
Panel del Congelador	9036860	\$1,027
<b>Jaladera Tubular</b>		
Panel del Refrigerador	9036861	\$1,131
Panel del Congelador	9036863	\$1,027

### Retrofit Panel Kit

DESCRIPCIÓN	NÚMERO	PRECIO
<b>Overlay or Flush Inset</b>		
Retrofit Panel Kit de 42" (1067)	9038296	\$485

Adapte los paneles existentes de la serie integrada (BI) a un nuevo modelo de la serie clásica (CL). El panel de la rejilla debe reducirse en altura 1 1/2" (38).

## Accesorios

DESCRIPCIÓN	NÚMERO	PRECIO
<b>Kits de Montaje</b>		
Panel Frontal	9044760	\$323
Panel Lateral	7003407	\$162
<b>Paneles Laterales</b>		
Acero Inoxidable (1)	9044759	\$1,073
Zoclo de Acero Inoxidable	9038633	\$69
Contenedor de Huevos	7007506	\$46
90° Door Stop	7005865	S/C
<b>Filtros y Cartuchos</b>		
Filtro de Agua	4204490	\$81
Cartucho Purificador de Aire	7042798	\$69

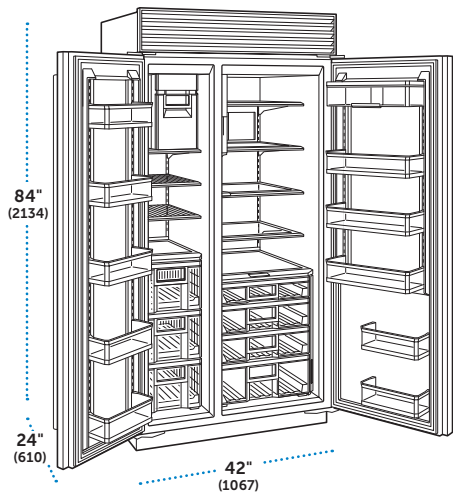

## Lado a Lado de 42" con Dispensador Interno Modelo CL2450SID

MODELO	PRECIO
CL4250SID/O* ✓	\$15,221
CL4250SID/S/T	\$17,713
CL4250SID/S/P	\$17,713

Las opciones de diseño empotrado y enmarcado se logran especificando un modelo superpuesto. Los modelos superpuestos incluyen un marco de rejilla que acepta un inserto de panel clásico con rejillas, de acero inoxidable sólido, con rejillas profesionales o personalizado.

✓ Requiere panel por separado

### ESPECIFICACIONES

Dimensiones Totales	42"W (1067) x 84"H (2134) x 24"D (610)
Capacidad del Refrigerador	15 .6 cu ft (441 L)
Capacidad del Congelador	8 .9 cu ft (251 L)
Peso con empaque	625 lbs (283 kg)
Consumo Anual de Energía	\$91 (760 kWh)

### CARACTERÍSTICAS

- Sistema de refrigeración inteligente Split Climate™
- Iluminación LED ClearSight™ con modo nocturno
- Acentos de acero inoxidable

#### Refrigerador

- 4 estantes de vidrio ajustables
- 4 cajones para verduras con divisores extraíbles
- 2 estantes de puerta estacionarios y 3 ajustables
- Compartimento abatible para lácteos
- Sistema de purificación de aire
- Dispensador de agua y hielo internos

#### Congelador

- Máquina de hielo con contenedor removible
- 2 estantes de alambre ajustables
- 5 estantes de puerta ajustables
- 3 cajones de almacenamiento
- Sistema de filtración de agua

## Accesorios

### Rejillas

ALTURA TERMINADA	NÚMERO	PRECIO
<b>Overlay o Flush Inset</b>		
Marco de Rejilla de 84" (2134)	9044753	\$381
<b>Acero Inoxidable</b>		
Pro Louvered de 84" (2134)	9044757	\$669

### Single Flush Inset – Acero Inoxidable

DESCRIPCIÓN	NÚMERO	PRECIO
<b>Rejillas</b>		
Acero Inoxidable de 84" (2134)	9036855	\$415
Pro Louvered de 84" (2134)	9045095	\$519
<b>Jaladera Pro</b>		
Panel del Refrigerador	9036857	\$1,131
Panel del Congelador	9036860	\$1,027
<b>Jaladera Tubular</b>		
Panel del Refrigerador	9036861	\$1,131
Panel del Congelador	9036863	\$1,027

### Retrofit Panel Kit

DESCRIPCIÓN	NÚMERO	PRECIO
<b>Overlay o Flush Inset</b>		
Retrofit Panel Kit de 42" (1067)	9038296	\$485

Adapte los paneles existentes de la serie integrada (BI) a un nuevo modelo de la serie clásica (CL). El panel de la rejilla debe reducirse en altura 1 1/2" (38).

## Accesorios

DESCRIPCIÓN	NÚMERO	PRECIO
<b>Kits de Montaje</b>		
Panel Frontal	9044760	\$323
Panel Lateral	7003407	\$162
<b>Paneles Laterales</b>		
Acero Inoxidable (1)	9044759	\$1,073
Zoclo de Acero Inoxidable	9038633	\$69
Contenedor de Huevos	7007506	\$46
90° Door Stop	7005865	S/C
<b>Filtros y Cartuchos</b>		
Filtro de Agua	4204490	\$81
Cartucho Purificador de Aire	7042798	\$69

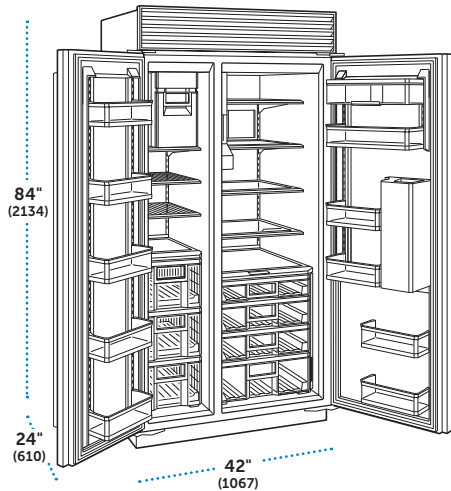

## Lado a Lado de 42" con Dispensador Modelo CL4250SD

MODELO	PRECIO
CL4250SD/O* ✓	\$15,221
CL4250SD/S/T	\$17,713
CL4250SD/S/P	\$17,713

Las opciones de diseño empotrado y enmarcado se logran especificando un modelo superpuesto. Los modelos superpuestos incluyen un marco de rejilla que acepta un inserto de panel clásico con rejillas, de acero inoxidable sólido, con rejillas profesionales o personalizado.

✓ Requiere panel por separado

### ESPECIFICACIONES

Dimensiones Totales	42"W (1067) x 84"H (2134) x 24"D (610)
Capacidad del Refrigerador	15 .1 cu ft (427 L)
Capacidad del Congelador	8 .9 cu ft (251 L)
Peso con empaque	632 lbs (287 kg)
Consumo Anual de Energía	\$98 (817 kWh)

### CARACTERÍSTICAS

- Sistema de refrigeración inteligente Split Climate™
- Iluminación LED ClearSight™ con modo nocturno
- Acentos de acero inoxidable

#### Refrigerador

- 4 estantes de vidrio ajustables
- 4 cajones para verduras con divisores extraíbles
- 2 estantes de puerta fijos y 3 ajustables
- Compartimento abatible para lácteos
- Sistema de purificación de aire

#### Congelador

- Máquina de hielo con dispensador externo
- 2 estantes de alambre ajustables
- 5 estantes de puerta ajustables
- 3 cajones de almacenamiento
- Estante plegable
- Sistema de filtración de agua

## Accesorios

### Rejillas

ALTURA TERMINADA	NÚMERO	PRECIO
<b>Overlay o Flush Inset</b>		
Marco de Rejilla de 84" (2134)	9044753	\$381
<b>Acero Inoxidable</b>		
Pro Louvered de 84" (2134)	9044757	\$669

### Single Flush Inset – Acero Inoxidable

DESCRIPCIÓN	NÚMERO	PRECIO
<b>Rejillas</b>		
Acero Inoxidable de 84" (2134)	9036855	\$415
Pro Louvered de 84" (2134)	9045095	\$519
<b>Jaladera Pro</b>		
Panel del Refrigerador	9036858	\$1,189
Panel del Congelador	9036860	\$1,027
<b>Jaladera Tubular</b>		
Panel del Refrigerador	9036862	\$1,131
Panel del Congelador	9036863	\$1,027

## Accesorios

DESCRIPCIÓN	NÚMERO	PRECIO
<b>Kits de Montaje</b>		
Panel Frontal	9044760	\$323
Panel Lateral	7003407	\$162
<b>Paneles Laterales</b>		
Acero Inoxidable (1)	9044759	\$1,073
Zoclo de Acero Inoxidable	9038633	\$69
Contenedor de Huevos	7007506	\$46
90° Door Stop	7005865	S/C
<b>Filtros y Cartuchos</b>		
Filtro de Agua	4204490	\$81
Cartucho Purificador de Aire	7042798	\$69



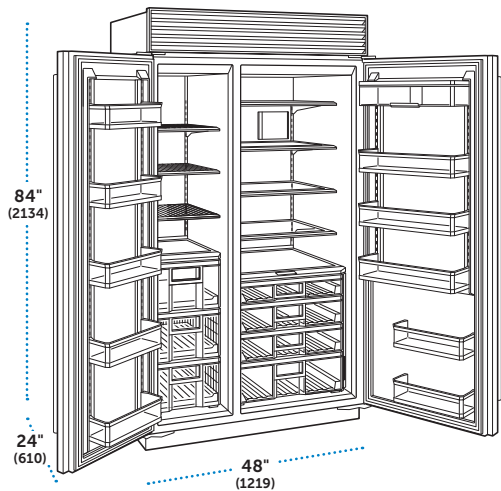

## Lado a Lado de 48" Modelo CL4850S

MODELO	PRECIO
CL4850S/O*†✓	\$15,464
CL4850S/S/T	\$18,107
CL4850S/S/P	\$18,107

Las opciones de diseño empotrado y enmarcado se logran especificando un modelo superpuesto. Los modelos superpuestos incluyen un marco de rejilla que acepta un inserto de panel clásico con rejillas, de acero inoxidable sólido, con rejillas profesionales o personalizado.

† Este modelo no tiene certificación ENERGY STAR®.

✓ Requiere panel por separado

### ESPECIFICACIONES

Dimensiones Totales	48"W (1219) x 84"H (2134) x 24"D (610)
Capacidad del Refrigerador	18.7 cu ft (531 L)
Capacidad del Congelador	10.4 cu ft (294 L)
Peso con empaque	700 lbs (318 kg)
Consumo Anual de Energía	\$98 (820 kWh)

### CARACTERÍSTICAS

- Sistema de refrigeración inteligente Split Climate™
- Iluminación LED ClearSight™ con modo nocturno
- Acentos de acero inoxidable

#### Refrigerador

- 4 estantes de vidrio ajustables
- 4 cajones para verduras con divisores extraíbles
- 2 estantes de puerta fijos y 3 ajustables
- Compartimento abatible para lácteos
- Sistema de purificación de aire

#### Congelador

- Cajón de hielo con máquina de hielo
- 3 estantes de alambre ajustables
- 5 estantes de puerta ajustables
- 2 cajones de almacenamiento
- Sistema de filtración de agua

## Accesorios

### Rejillas

ALTURA TERMINADA	NÚMERO	PRECIO
<b>Overlay o Flush Inset</b>		
Marco de Rejilla de 84" (2134)	9044754	\$392
<b>Acero Inoxidable</b>		
Pro Louvered de 84" (2134)	9044758	\$681

### Single Flush Inset – Acero Inoxidable

DESCRIPCIÓN	NÚMERO	PRECIO
<b>Rejillas</b>		
Acero Inoxidable de 84" (2134)	9036856	\$462
Pro Louvered de 84" (2134)	9045096	\$542
<b>Jaladera Pro</b>		
Panel del Refrigerador	9036864	\$1,166
Panel del Congelador	9036866	\$1,062
<b>Jaladera Tubular</b>		
Panel del Refrigerador	9036867	\$1,166
Panel del Congelador	9036869	\$1,062

### Retrofit Panel Kit

DESCRIPCIÓN	NÚMERO	PRECIO
<b>Overlay o Flush Inset</b>		
Retrofit Panel Kit de 48" (1219)	9038297	\$496

Adapte los paneles existentes de la serie integrada (BI) a un nuevo modelo de la serie clásica (CL). El panel de la rejilla debe reducirse en altura 1 1/2" (38).

## Accesorios

DESCRIPCIÓN	NÚMERO	PRECIO
<b>Kits de Montaje</b>		
Panel Frontal	9044760	\$323
Panel Lateral	7003407	\$162
<b>Paneles Laterales</b>		
Acero Inoxidable (1)	9044759	\$1,073
Zoclo de Acero Inoxidable	9038634	\$69
Contenedor de Huevos	7007506	\$46
90° Door Stop	7005865	S/C
<b>Filtros y Cartuchos</b>		
Filtro de Agua	4204490	\$81
Cartucho Purificador de Aire	7042798	\$69

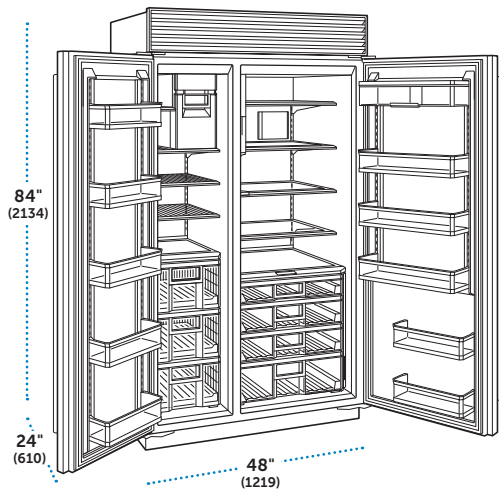

## Lado a Lado de 48" con Dispensador Interno Modelo CL4850SID

MODELO	PRECIO
CL4850SID/O*	\$16,391
CL4850SID/S/T	\$19,033
CL4850SID/S/P	\$19,033

Las opciones de diseño empotrado y enmarcado se logran especificando un modelo superpuesto. Los modelos superpuestos incluyen un marco de rejilla que acepta un inserto de panel clásico con rejillas, de acero inoxidable sólido, con rejillas profesionales o personalizado.

✓ Requiere panel por separado

### ESPECIFICACIONES

Dimensiones Totales	48"W (1219) x 84"H (2134) x 24"D (610)
Capacidad del Refrigerador	18 .3 cu ft (519 L)
Capacidad del Congelador	10 .5 cu ft (297 L)
Peso con empaque	705 lbs (320 kg)
Consumo Anual de Energía	\$98 (817 kWh)

### CARACTERÍSTICAS

- Sistema de refrigeración inteligente Split Climate™
- Iluminación LED ClearSight™ con modo nocturno
- Acentos de acero inoxidable

#### Refrigerador

- 4 estantes de vidrio ajustables
- 4 cajones para verduras con divisores extraíbles
- 2 estantes de puerta fijos y 3 ajustables
- Compartimento abatible para lácteos
- Sistema de purificación de aire
- Dispensador interno de agua y hielo

#### Congelador

- 2 estantes de alambre ajustables
- 5 estantes de puerta ajustables
- 3 cajones de almacenamiento
- Estante plegable
- Sistema de filtración de agua

## Accesorios

### Rejillas

ALTURA TERMINADA	NÚMERO	PRECIO
<b>Overlay o Flush Inset</b>		
Marco de Rejilla de 84" (2134)	9044754	\$392
<b>Acero Inoxidable</b>		
Pro Louvered de 84" (2134)	9044758	\$681

### Single Flush Inset – Acero Inoxidable

DESCRIPCIÓN	NÚMERO	PRECIO
<b>Rejillas</b>		
Acero Inoxidable de 84" (2134)	9036856	\$462
Pro Louvered de 84" (2134)	9045096	\$542
<b>Jaladera Pro</b>		
Panel del Refrigerador	9036864	\$1,166
Panel del Congelador	9036866	\$1,062
<b>Jaladera Tubular</b>		
Panel del Refrigerador	9036867	\$1,166
Panel del Congelador	9036869	\$1,062

### Retrofit Panel Kit

DESCRIPCIÓN	NÚMERO	PRECIO
<b>Overlay o Flush Inset</b>		
Retrofit Panel Kit de 48" (1219)	9038297	\$496

Adapte los paneles existentes de la serie integrada (BI) a un nuevo modelo de la serie clásica (CL). El panel de la rejilla debe reducirse en altura 1 1/2" (38).

## Accesorios

DESCRIPCIÓN	NÚMERO	PRECIO
<b>Kits de Montaje</b>		
Panel Frontal	9044760	\$323
Panel Lateral	7003407	\$162
<b>Paneles Laterales</b>		
Acero Inoxidable (1)	9044759	\$1,073
Zoclo de Acero Inoxidable	9038634	\$69
Contenedor de Huevos	7007506	\$46
90° Door Stop	7005865	S/C
<b>Filtros y Cartuchos</b>		
Filtro de Agua	4204490	\$81
Filtro Purificador de Aire	7042798	\$69

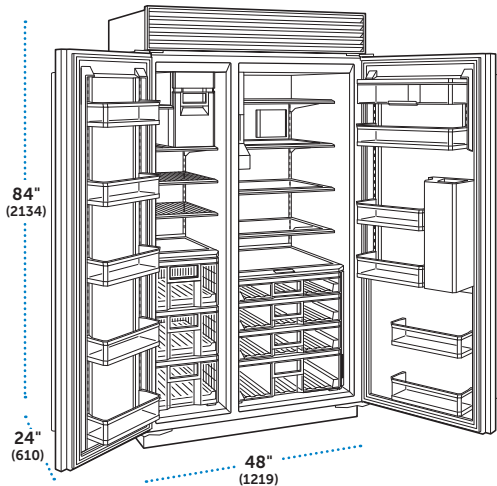

## Lado a Lado de 48" con Dispensador Modelo CL4850SD

MODELO	PRECIO
CL4850SD/O* ✓	\$16,391
CL4850SD/S/T	\$19,033
CL4850SD/S/P	\$19,033

Las opciones de diseño empotrado y enmarcado se logran especificando un modelo superpuesto. Los modelos superpuestos incluyen un marco de rejilla que acepta un inserto de panel clásico con rejillas, de acero inoxidable sólido, con rejillas profesionales o personalizado.

✓ Requiere panel por separado

### ESPECIFICACIONES

Dimensiones Totales	48"W (1219) x 84"H (2134) x 24"D (610)
Capacidad del Refrigerador	17.9 cu ft (506 L)
Capacidad del Congelador	10.5 cu ft (297 L)
Peso con empaque	712 lbs (323 kg)
Consumo Anual de Energía	\$105 (875 kWh)

### CARACTERÍSTICAS

- Sistema de refrigeración inteligente Split Climate™
- Iluminación LED ClearSight™ con modo nocturno
- Acentos de acero inoxidable

#### Refrigerador

- 4 estantes de vidrio ajustables
- 4 cajones para verduras con divisores extraíbles
- 2 estantes de puerta fijos y 3 ajustables
- Compartimento abatible para lácteos
- Sistema de purificación de aire

#### Congelador

- Máquina de hielo con dispensador externo
- 2 estantes de alambre ajustables
- 5 estantes de puerta ajustables
- 3 cajones de almacenamiento
- Estante plegable
- Sistema de filtración de agua

## Accesorios

### Rejillas

ALTURA TERMINADA	NÚMERO	PRECIO
<b>Overlay o Flush Inset</b>		
Marco de Rejilla de 84" (2134)	9044754	\$392
<b>Acero Inoxidable</b>		
Pro Louvered de 84" (2134)	9044758	\$681

### Single Flush Inset – Acero Inoxidable

DESCRIPCIÓN	NÚMERO	PRECIO
<b>Rejillas</b>		
Acero Inoxidable de 84" (2134)	9036856	\$462
Pro Louvered de 84" (2134)	9045096	\$542
<b>Jaladera Pro</b>		
Panel del Refrigerador	9036865	\$1,166
Panel del Congelador	9036866	\$1,062
<b>Jaladera Tubular</b>		
Panel del Refrigerador	9036868	\$1,166
Panel del Congelador	9036869	\$1,062

## Accesorios

DESCRIPCIÓN	NÚMERO	PRECIO
<b>Kits de Montaje</b>		
Panel Frontal	9044760	\$323
Panel Lateral	7003407	\$162
<b>Paneles Laterales</b>		
Acero Inoxidable (1)	9044759	\$1,073
Zoclo de Acero Inoxidable	9038634	\$69
Contenedor de Huevos	7007506	\$46
90° Door Stop	7005865	S/C
<b>Filtros y Cartuchos</b>		
Filtro de Agua	4204490	\$81
Cartucho Purificador de Aire	7042798	\$69

## Refrigeración PRO Series

Lo único más impresionante que su atrevido exterior es la tecnología y el diseño revolucionario que se encuentran dentro de la renovada Serie PRO. Equipados con el sistema de conservación más avanzado, PRO 48 y PRO 36 continúan cumpliendo nuestra promesa de mantener los alimentos frescos por más tiempo. Fabricado con acero inoxidable por dentro y por fuera, cumple todos los requisitos para aquellos que desean la estética más lujosa y profesional. Y ahora en un ancho más pequeño, abre nuevas oportunidades de diseño para cocinas pequeñas y grandes por igual. El PRO 36 y el PRO 48 están disponibles con o sin puerta de vidrio y pueden ser empotrados o de libre instalación.

### Modelos PRO 36

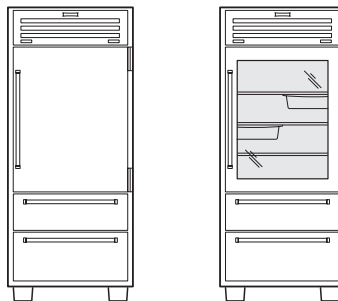

PRO3650

PRO3650G

- Puede ser de libre instalación o empotrado de manera estándar.
- Jaladeras coordinadas con las jaladeras de los equipos Wolf y Cove.
- Interior y exterior de Acero Inoxidable.
- El sistema de refrigeración dual mejorado con evaporadores triples permite el control independiente de las condiciones de almacenamiento en los compartimientos de cajones y estantes.
- Avanzado sistema de filtración de agua.
- Paneles de control touch exteriores .
- Rejilla abatible que provee un fácil acceso para realizar mantenimientos de rutina.
- Todos los modelos cuentan con la Certificación Star-K.

### Modelos PRO 48

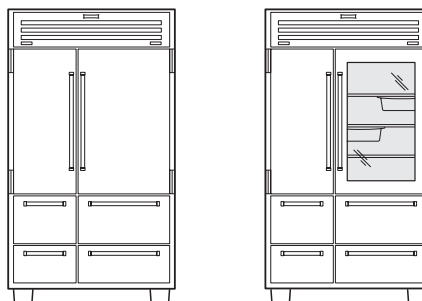

PRO4850

PRO4850G

#### CLAVE DE NÚMERO DE MODELO

Refrigeradores PRO Series	PRO
Puerta de Vidrio	G
Puerta de Vidrio de Gran Altitud	A
Bisagra Izquierda	-LH
Bisagra Derecha	-RH

*Consumo Anual de Energía basado en 12 centavos americanos por kilowatt hora*

*Los modelos PRO485A, PRO365A con Puerta de Vidrio de Alta Altitud disponibles para instalaciones sobre 5,000' (1524 m) en elevación.*

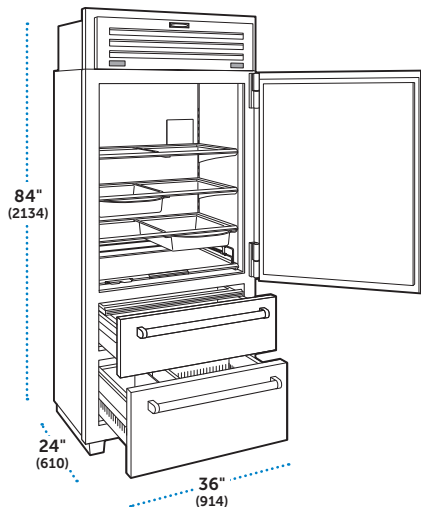

## Refrigerador/Congelador PRO de 36" Modelo PRO3650

MODELO	PRECIO
PRO3650/RH      PRO3650/LH	\$23,453

### ESPECIFICACIONES

Dimensiones Totales	36" W (914) x 84" H (2134) x 24" D (610)
Capacidad del Refrigerador	18.4 cu ft (521 L)
Capacidad del Congelador	4.3 cu ft (122 L)
Peso con empaque	630 lbs (286 kg)
Consumo Anual de Energía	\$80 (664 kWh)

### CARACTERÍSTICAS

#### Refrigerador

- 3 estantes ajustables de vidrio
- 2 contenedores extraíbles de acero inoxidable
- Estante de vidrio deslizable
- 1 cajón con tapa
- Set de divisores intercambiables para cajones
- Sistema de purificación de aire

#### Congelador

- Máquina de hielos automática
- Cajón de extensión completa
- Cubeta para hielo de acero inoxidable
- Sistema de filtración de agua

## Accesorios

### Paneles de Acero Inoxidable

DESCRIPCIÓN	NÚMERO	PRECIO
Panel Lateral	9013058	\$854
Panel Superior*	9013005	\$300
Zoclo	9013060	\$138

\*Requiere al menos un panel lateral para una instalación adecuada

### Filtros y Cartuchos

DESCRIPCIÓN	NÚMERO	PRECIO
<b>REEMPLAZO DEL FILTRO</b>		
Filtro de Agua	4204490	\$81
<b>REEMPLAZO DEL CARTUCHO</b>		
Purificador de Aire	7007023	\$75

## Accesorios

DESCRIPCIÓN	NÚMERO	PRECIO
Dual Installation Kit*	9013050	\$335
Contenedor Deslizable	9013059	\$219
Set de Divisiones para el Cajón	9018894	\$185
Puerta de Estante Deslizable (2)	9019829	\$104
Contenedor de Huevos	7007506	\$46
90° Door Stop	0000046	S/C

\*Instalación de jaladera con jaladera únicamente.

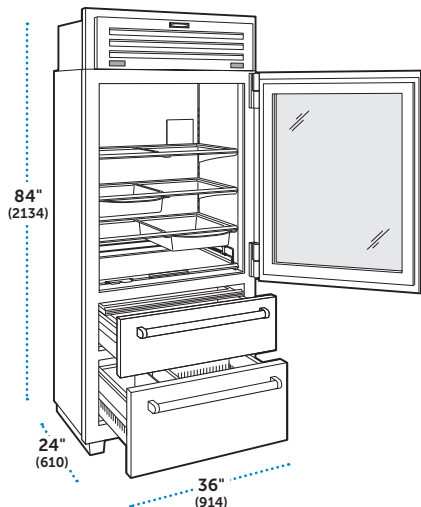

## Refrigerador/Congelador con Puerta de Vidrio PRO de 36" Modelo PRO3650G

MODELO	PRECIO
PRO3650G/RH	PRO3650G/LH \$23,453
PRO3650A-RH	PRO3650A-LH \$23,453

### ESPECIFICACIONES

Dimensiones Totales	36"W (914) x 84"H (2134) x 24"D (610)
Capacidad del Refrigerador	18 .4 cu ft (521 L)
Capacidad del Congelador	4 .3 cu ft (122 L)
Peso con empaque	650 lbs (295 kg)
Consumo Anual de Energía	\$80 (664 kWh)

### CARACTERÍSTICAS

#### Refrigerador

- 3 Estantes ajustables de vidrio
- 2 Contenedores extraíbles de acero inoxidable
- Estante de vidrio deslizable
- 1 Crisper drawer
- Crisper cover
- Set de divisores intercambiables para cajones
- Puerta de triple vidrio resistente a los rayos UV
- Disponible vidrio de alta altitud
- Sistema de purificación de aire

#### Congelador

- Máquina de hielos automática
- Cajón de extensión completa
- Cubeta para hielo de acero inoxidable
- Sistema de filtración de agua

## Accesorios

### Paneles de Acero Inoxidable

DESCRIPCIÓN	NÚMERO	PRECIO
Panel Lateral	9013058	\$854
Panel Superior*	9013005	\$300
Zoclo	9013060	\$138

\*Requiere al menos un panel lateral para una instalación adecuada

### Filtros y Cartuchos

DESCRIPCIÓN	NÚMERO	PRECIO
<b>REEMPLAZO DEL FILTRO</b>		
Filtro de Agua	4204490	\$81
<b>REEMPLAZO DEL CARTUCHO</b>		
Purificador de Aire	7007023	\$75

## Accesorios

DESCRIPCIÓN	NÚMERO	PRECIO
Dual Installation Kit	9013050	\$335
Contenedor Deslizable	9013059	\$219
Set de Divisiones para el Cajón	9018894	\$185
Puerta de Estante Deslizable (2)	9019829	\$104
Contenedor de Huevos	7007506	\$46
90° Door Stop	0000046	S/C

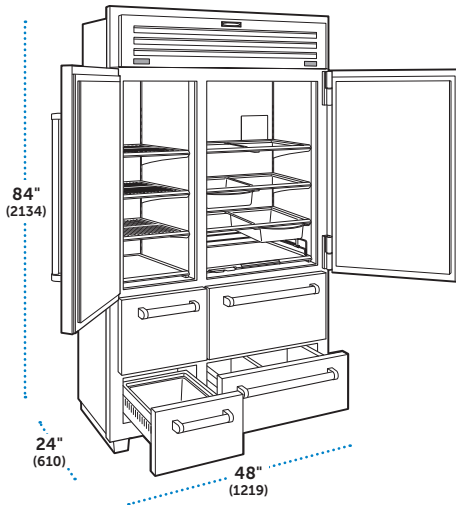

## Refrigerador/Congelador PRO 48" Modelo PRO4850

MODELO	PRECIO
PRO4850	\$30,138

### ESPECIFICACIONES

Dimensiones Totales	48"W (1219) x 84"H (2134) x 24"D (610)
Capacidad del Refrigerador	18.7 cu ft (530 L)
Capacidad del Congelador	11.7 cu ft (332 L)
Peso con empaque	860 lbs (390 kg)
Consumo Anual de Energía	\$101 (841 kWh)

### CARACTERÍSTICAS

#### Refrigerador

- 3 estantes ajustables de vidrio
- 2 contenedores extraíbles de acero inoxidable
- Estante de vidrio deslizable
- 2 cajones de almacenamiento
- Crisper cover
- Set de divisores intercambiables para cajones
- Sistema de purificación de aire

#### Congelador

- Máquina de hielos automática
- 3 estantes ajustables de acero inoxidable
- 2 cajones de almacenamiento
- Cubeta para hielo de acero inoxidable
- Sistema de filtración de agua

## Accesorios

### Paneles de Acero Inoxidable

DESCRIPCIÓN	NÚMERO	PRECIO
Panel Lateral	9013058	\$854
Panel Superior*	9013057	\$358
Zoclo	9013060	\$138

\*Requiere al menos un panel lateral para una instalación adecuada

### Filtros y Cartuchos

DESCRIPCIÓN	NÚMERO	PRECIO
<b>REPLAZO DEL FILTRO</b>		
Filtro de Agua	4204490	\$81
<b>REPLAZO DEL CARTUCHO</b>		
Purificador de Aire	7007023	\$75

## Accesorios

DESCRIPCIÓN	NÚMERO	PRECIO
Contenedor Deslizable	0000045	\$219
Set de Divisiones para el Cajón	9018893	\$185
Puerta de Estante Deslizable (2)	9019829	\$104
Contenedor de Huevos	7007506	\$46
90° Door Stop	0000046	S/C

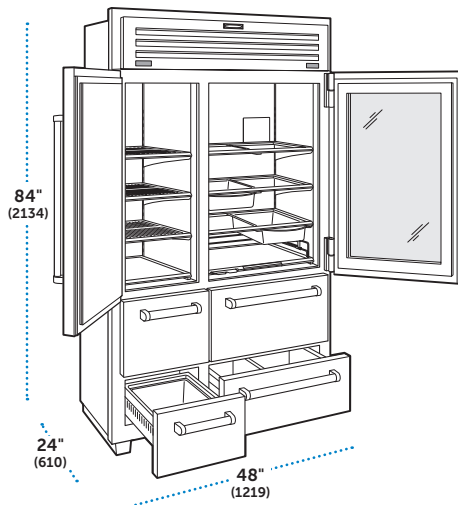

## Refrigerador/Congelador con Puerta de Vidrio PRO de 48" Modelo PRO4850G

MODELO	PRECIO
PRO4850G	\$30,138
PRO4850A	\$30,138

### ESPECIFICACIONES

Dimensiones Totales	48"W (1219) x 84"H (2134) x 24"D (610)
Capacidad del Refrigerador	18.7 cu ft (530 L)
Capacidad del Congelador	11.7 cu ft (332 L)
Peso con empaque	880 lbs (399 kg)
Consumo Anual de Energía	\$101 (841 kWh)

### CARACTERÍSTICAS

#### Refrigerador

- 3 estantes ajustables de vidrio
- 2 contenedores extraíbles de acero inoxidable
- Estante de vidrio deslizable
- 2 cajones de almacenamiento
- Crisper cover
- Set de divisores intercambiables para cajones
- Puerta de triple vidrio resistente a los rayos UV
- Disponible vidrio de alta altitud
- Sistema de purificación de aire

#### Congelador

- Máquina de hielos automática
- 3 estantes ajustables de acero inoxidable
- 2 cajones de almacenamiento
- Cubeta para hielo de acero inoxidable
- Sistema de filtración de agua

## Accesorios

### Paneles de Acero Inoxidable

DESCRIPCIÓN	NÚMERO	PRECIO
Panel Lateral	9013058	\$854
Panel Superior*	9013057	\$358
Zoclo	9013060	\$138

\*Requiere al menos un panel lateral para una instalación adecuada

### Filtros y Cartuchos

DESCRIPCIÓN	NÚMERO	PRECIO
<b>REEMPLAZO DEL FILTRO</b>		
Filtro de Agua	4204490	\$81
<b>REEMPLAZO DEL CARTUCHO</b>		
Purificador de Aire	7007023	\$75

### Accesorios

DESCRIPCIÓN	NÚMERO	PRECIO
Contenedor Deslizable	0000045	\$219
Set de Divisiones para el Cajón	9018893	\$185
Puerta de Estante Deslizable (2)	9019829	\$104
Contenedor de Huevos	7007506	\$46
Door Stop 90°	0000046	S/C



## Refrigeración de la Serie Diseñador

Los modelos Integrados de Sub-Zero están hechos para integrarse perfectamente en su entorno, lo que los hace prácticos y hermosos en la recámara principal, en el bar en la sala de estar, así como en la cocina. Para un aspecto más tradicional, las unidades integradas pueden ser equipadas con paneles de acero inoxidable como accesorios.

### CLAVE DE NÚMERO DE MODELO

Columna Serie Diseñador	DEC
Altos Serie Diseñador	DET
Cajón Serie Diseñador	ID
Todo Refrigerador	R
Todo Congelador	F
Combinado Refrigerador/Congelador	C
Dispensador Interior	ID
Máquina de Hielos	I
Bisagra Derecha	/R
Bisagra Izquierda	/L

Los modelos son mostrados con paneles de acero inoxidable y jaladera tubular.

Especifique Bisagra Derecha (/R) o Bisagra Izquierda (/L) de la puerta cuando realice su pedido, no incluye modelo bajo cubierta.

Dimensiones Finales no incluyen los paneles o las jaladeras. Las dimensiones variarán según el grosor del panel.

El consumo anual de energía está basado en 12 centavos de dólar por kilowatt hora.

### Modelos de Columna

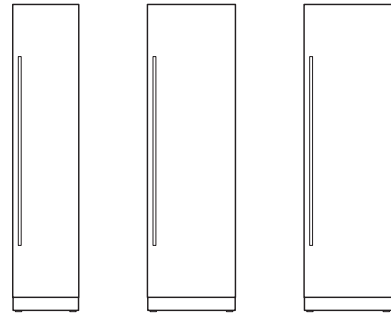

DEC1850FI DEC2450R DEC2450FI

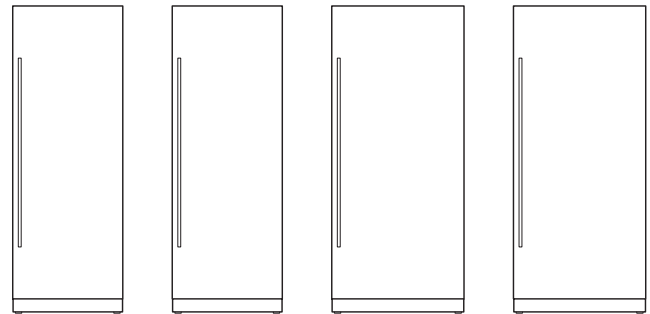

DEC3050R(ID) DEC3050FI DEC3650R(ID) DEC3650FI

### Modelos Altos

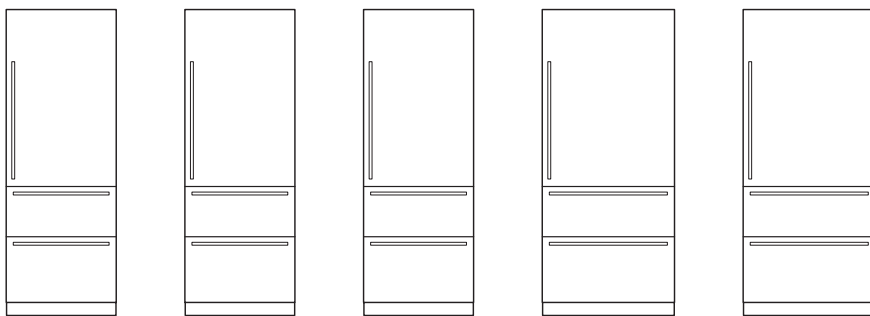

DET3050R(ID) DET3050FI DET3050CI(ID) DET3650R(ID) DET3650CI(ID)

### Modelos Cajón

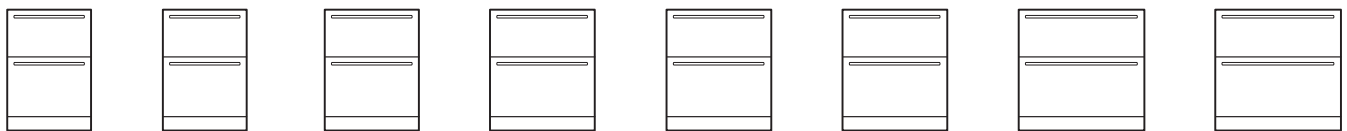

ID-24R(O) ID-24F(I) ID-27R ID-30R ID-30F(I) ID-30C(I) ID-36R ID-36C(I)

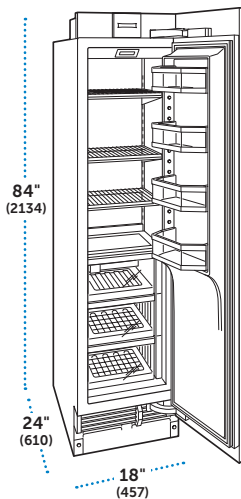

## Todo Congelador – Columna de 18" Modelo DEC1850FI

MODELO	PRECIO
DEC1850FI/R ✓	\$10,386
DEC1850FI/L ✓	\$10,386

✓ Requiere panel por separado

### ESPECIFICACIONES

Dimensiones Totales	18"W (457) x 84"H (2134) x 24"D (610)
Capacidad del Congelador	8.4 cu ft (238 L)
Peso con empaque	260 lbs (118 kg)
Consumo Anual de Energía	\$59 (490 kWh)

### CARACTERÍSTICAS

- Iluminación LED ClearSight™ con modo nocturno
- Acentos de acero inoxidable
- 3 estantes de alambre ajustables
- 2 cajones de almacenamiento con divisores ajustables
- 5 estantes de puerta ajustables
- Cajón de hielo con máquina de hielo automática
- Sistema de filtración de agua

## Accesorios

### Paneles de Puerta de Acero Inoxidable

DESCRIPCIÓN	NÚMERO	PRECIO
<b>Altura en Aleta de 84" (2134) – Zoclo de 4" (102)</b>		
Jaladera Tubular / RH	7025372	\$773
Jaladera Tubular / LH	7025373	\$773
Jaladera Pro / RH	7025324	\$773
Jaladera Pro / LH	7025325	\$773

### Instalación Dual

DESCRIPCIÓN	NÚMERO	PRECIO
<b>Kits de Instalación Dual</b>		
Jaladera con Jaladera	7023628	\$335
Jaladera con Bisagra	7029829	\$335
Bisagra con Bisagra	7029830	\$335

### Zoclos

Acero Inoxidable de 36" (914)	7026837	\$81
Acero Inoxidable de 42" (1067)	7027399	\$81
Acero Inoxidable de 48" (1219)	7026838	\$81
Acero Inoxidable de 54" (1372)	7026839	\$81

## Accesorios

DESCRIPCIÓN	NÚMERO	PRECIO
<b>Panel de Cerramiento</b>		
Lateral del Acero Inox (1)	7031340	\$1,373
Zoclo Separador Reducido	7029956	\$69
<b>Filtros</b>		
Filtro de Agua	4204490	\$81

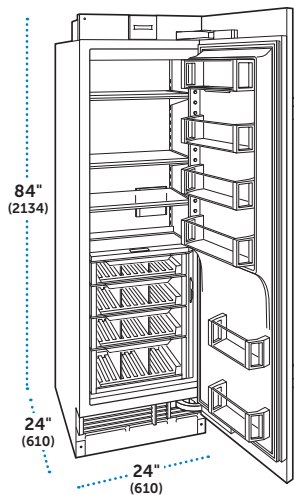

## Todo Refrigerador – Columna de 24" Modelo DEC2450R

MODELO	PRECIO
DEC2450R/L ✓	\$11,128
DEC2450R/R ✓	\$11,128
✓ Requiere panel por separado	

### ESPECIFICACIONES

Dimensiones Totales	24"W (610) x 84"H (2134) x 24"D (610)
Capacidad del Refrigerador	13.3 cu ft (377 L)
Peso con empaque	365 lbs (166 kg)
Consumo Anual de Energía	\$36 (302 kWh)

### CARACTERÍSTICAS

- Sistema de refrigeración inteligente Split Climate™
- Iluminación LED ClearSight™ con modo nocturno
- Acentos de acero inoxidable
- 3 estantes de vidrio ajustables
- 4 cajones para verduras de cierre suave con divisores ajustables
- 3 estantes de puerta ajustables y 2 estacionarios
- Compartimento abatible para lácteos
- Sistema de purificación de aire

## Accesorios

### Paneles de Puerta de Acero Inoxidable

DESCRIPCIÓN	NÚMERO	PRECIO
<b>Altura en Aleta de 84" (2134) – Zoclo de 4" (102)</b>		
Jaladera Tubular / RH	7023710	\$923
Jaladera Tubular / LH	7023711	\$923
Jaladera Pro / RH	7025320	\$923
Jaladera Pro / LH	7025321	\$923

### Instalación Dual

DESCRIPCIÓN	NÚMERO	PRECIO
<b>Kits de Instalación Dual</b>		
Jaladera con Jaladera	7023628	\$335
Jaladera con Bisagra	7029829	\$335
Bisagra con Bisagra	7029830	\$335
<b>Zoclos</b>		
Acero Inoxidable de 42" (1067)	7027399	\$81
Acero Inoxidable de 48" (1219)	7026838	\$81
Acero Inoxidable de 54" (1372)	7026839	\$81
Acero Inoxidable de 60" (1524)	7026840	\$92

## Accesorios

DESCRIPCIÓN	NÚMERO	PRECIO
<b>Panel de Cerramiento</b>		
Lateral del Acero Inox (1)	7031340	\$1,373
Zoclo Separador Reducido	7029956	\$69
Contenedor de Huevos	7007506	\$46
<b>Cartuchos</b>		
Cartucho Purificador de Aire	7042798	\$69

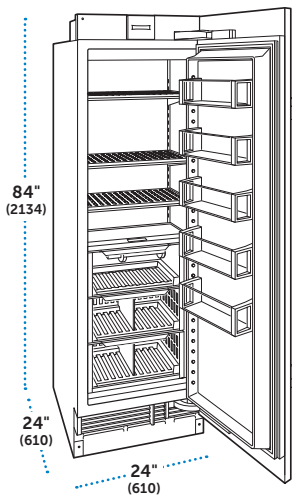

## Todo Congelador – Columna de 24" Modelo DEC2450FI

MODELO	PRECIO
DEC2450FI/R ✓	\$11,128
DEC2450FI/L ✓	\$11,128

✓ Requiere panel por separado

### ESPECIFICACIONES

Dimensiones Totales	24"W (610) x 84"H (2134) x 24"D (610)
Capacidad del Congelador	12 .4 cu ft (351 L)
Peso con empaque	365 lbs (166 kg)
Consumo Anual de Energía	\$61 (512 kWh)

### CARACTERÍSTICAS

- Iluminación LED ClearSight™ con modo nocturno
- Acentos de acero inoxidable
- 3 estantes de alambre ajustables
- 2 cajones de almacenamiento con divisores ajustables
- 5 estantes de puerta ajustables
- Cajón de hielo con máquina de hielo automática
- Sistema de filtración de agua

## Accesorios

### Paneles de Puerta de Acero Inoxidable

DESCRIPCIÓN	NÚMERO	PRECIO
<b>Altura en Aleta de 84" (2134) – Zoclo de 4" (102)</b>		
Jaladera Tubular / RH	7023710	\$923
Jaladera Tubular / LH	7023711	\$923
Jaladera Pro / RH	7025320	\$923
Jaladera Pro / LH	7025321	\$923

### Instalación Dual

DESCRIPCIÓN	NÚMERO	PRECIO
<b>Kits de Instalación Dual</b>		
Jaladera con Jaladera	7023628	\$335
Jaladera con Bisagra	7029829	\$335
Bisagra con Bisagra	7029830	\$335
<b>Zoclos</b>		
Acero Inoxidable de 42" (1067)	7027399	\$81
Acero Inoxidable de 48" (1219)	7026838	\$81
Acero Inoxidable de 54" (1372)	7026839	\$81
Acero Inoxidable de 60" (1524)	7026840	\$92

### Accesorios

DESCRIPCIÓN	NÚMERO	PRECIO
<b>Panel de Cerramiento</b>		
Lateral del Acero Inox (1)	7031340	\$1,373
Zoclo Separador Reducido	7029956	\$69
<b>Filtros</b>		
Filtro de Agua	4204490	\$81

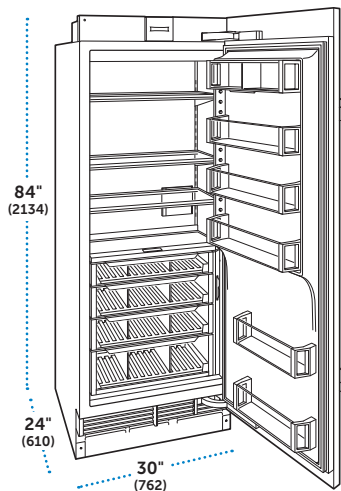

## Todo Refrigerador – Columna de 30" Modelo DEC3050R

MODELO	PRECIO
DEC3050R/L ✓	\$11,764
DEC3050RID/L ✓	\$12,317
DEC3050R/R ✓	\$11,764
DEC3050RID/R ✓	\$12,317

✓ Requiere panel por separado

### ESPECIFICACIONES

Dimensiones Totales	30"W (762) x 84"H (2134) x 24"D (610)
Capacidad del Refrigerador	17.5 cu ft (496 L)
Peso con empaque	425 lbs (193 kg)
Consumo Anual de Energía	\$40 (332 kWh)

### CARACTERÍSTICAS

- Sistema de refrigeración inteligente Split Climate™
- Iluminación LED ClearSight™ con modo nocturno
- Acentos de acero inoxidable
- 3 estantes de vidrio ajustables
- 4 cajones para verduras de cierre suave con divisores ajustables
- 3 estantes de puerta ajustables y 2 estacionarios
- Compartimento abatible para lácteos
- Sistema de purificación de aire
- Dispensador de agua interno (DEC3050RID)
- Sistema de filtración de agua (DEC3050RID)

## Accesorios

### Paneles de Puerta de Acero Inoxidable

DESCRIPCIÓN	NÚMERO	PRECIO
<b>Altura en Aleta de 84" (2134) – Zoclo de 4" (102)</b>		
Jaladera Tubular / RH	7023626	\$1,073
Jaladera Tubular / LH	7023627	\$1,073
Jaladera Pro / RH	7025304	\$1,073
Jaladera Pro / LH	7025305	\$1,073

### Instalación Dual

DESCRIPCIÓN	NÚMERO	PRECIO
<b>Kits de Instalación Dual</b>		
Jaladera con Jaladera	7023628	\$335
Jaladera con Bisagra	7029829	\$335
Bisagra con Bisagra	7029830	\$335

### Zoclos

Acero Inoxidable de 48" (1219)	7026838	\$81
Acero Inoxidable de 54" (1372)	7026839	\$81
Acero Inoxidable de 60" (1524)	7026840	\$92
Acero Inoxidable de 66" (1676)	7026841	\$104

## Accesorios

DESCRIPCIÓN	NÚMERO	PRECIO
<b>Panel de Cerramiento</b>		
Lateral del Acero Inox (1)	7031340	\$1,373
Zoclo Separador Reducido	7029956	\$69
Contenedor de huevos	7007506	\$46
<b>Filtros y Cartuchos</b>		
Filtro de Agua	4204490	\$81
Cartucho Purificador de Aire	7042798	\$69

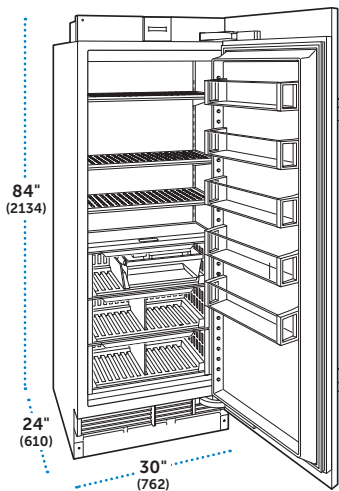

## Todo Congelador – Columna de 30" Modelo DEC3050FI

MODELO	PRECIO
DEC3050FI/L ✓	<b>\$11,764</b>
DEC3050FI/R ✓	\$11,764

✓ Requiere panel por separado

### ESPECIFICACIONES

Dimensiones Totales	30"W (762) x 84"H (2134) x 24"D (610)
Capacidad del Congelador	15.5 cu ft (439 L)
Peso con empaque	425 lbs (193 kg)
Consumo Anual de Energía	\$67 (561 kWh)

### CARACTERÍSTICAS

- Iluminación LED ClearSight™ con modo nocturno
- Acentos de acero inoxidable
- 3 estantes de alambre ajustables
- 3 cajones de almacenamiento
- 5 estantes de puerta ajustables
- Máquina de hielo con depósito de extraíble
- Sistema de filtración de agua

## Accesorios

### Paneles de Puerta de Acero Inoxidable

DESCRIPCIÓN	NÚMERO	PRECIO
<b>Altura en Aleta de 84" (2134) – Zoclo de 4" (102)</b>		
Jaladera Tubular / RH	7023626	\$1,073
Jaladera Tubular / LH	7023627	\$1,073
Jaladera Pro / RH	7025304	\$1,073
Jaladera Pro / LH	7025305	\$1,073

### Instalación Dual

DESCRIPCIÓN	NÚMERO	PRECIO
<b>Kits de Instalación Dual</b>		
Jaladera con Jaladera	7023628	\$335
Jaladera con Bisagra	7029829	\$335
Bisagra con Bisagra	7029830	\$335

### Zoclos

Acero Inoxidable de 48" (1219)	7026838	\$81
Acero Inoxidable de 54" (1372)	7026839	\$81
Acero Inoxidable de 60" (1524)	7026840	\$92
Acero Inoxidable de 66" (1676)	7026841	\$104

## Accesorios

DESCRIPCIÓN	NÚMERO	PRECIO
<b>Panel de Cerramiento</b>		
Lateral del Acero Inox (1)	7031340	\$1,373
Zoclo Separador Reducido	7029956	\$69
<b>Filtros</b>		
Filtro de Agua	4204490	\$81

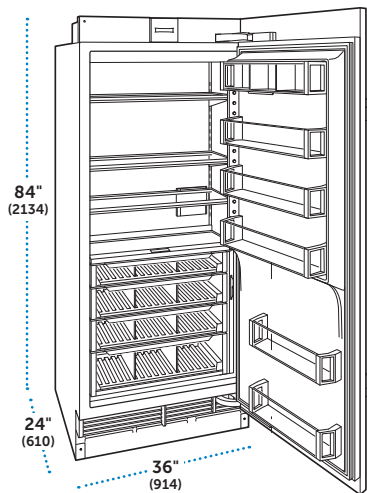

## Todo Refrigerador – Columna de 36" Modelo DEC3650R

MODELO	PRECIO
DEC3650R/L ✓	\$12,411
DEC3650RID/L ✓	\$12,953
<b>DEC3650R/R ✓</b>	<b>\$12,411</b>
DEC3650RID/R ✓	\$12,953

✓ Requiere panel por separado

### CARACTERÍSTICAS

Dimensiones Totales	36"W (914) x 84"H (2134) x 24"D (610)
Capacidad del Refrigerador	21.7 cu ft (614 L)
Peso con empaque	485 lbs (220 kg)
Consumo Anual de Energía	\$43 (362 kWh)

### ESPECIFICACIONES

- Sistema de refrigeración inteligente Split Climate™
- Iluminación LED ClearSight™ con modo nocturno
- Acentos de acero inoxidable
- 3 estantes de vidrio ajustables
- 4 cajones para verduras de cierre suave con divisores ajustables
- 3 estantes de puerta ajustables y 2 estacionarios
- Compartimento abatible para lácteos
- Sistema de purificación de aire
- Dispensador de agua interno (DEC3650RID)
- Sistema de filtración de agua (DEC3650RID)

## Accesorios

### Paneles de Puerta de Acero Inoxidable

DESCRIPCIÓN	NÚMERO	PRECIO
<b>Altura en Aleta de 84" (2134) – Zoclo de 4" (102)</b>		
Jaladera Tubular / RH	7025366	\$1,212
Jaladera Tubular / LH	7025367	\$1,212
Jaladera Pro / RH	7025316	\$1,212
Jaladera Pro / LH	7025317	\$1,212

### Instalación Dual

DESCRIPCIÓN	NÚMERO	PRECIO
<b>Kits de Instalación Dual</b>		
Jaladera con Jaladera	7023628	\$335
Jaladera con Bisagra	7029829	\$335
Bisagra con Bisagra	7029830	\$335
<b>Zoclos</b>		
Acero Inoxidable de 54" (1372)	7026839	\$81
Acero Inoxidable de 60" (1524)	7026840	\$92
Acero Inoxidable de 66" (1676)	7026841	\$104
Acero Inoxidable de 72" (1829)	7026842	\$104

## Accesorios

DESCRIPCIÓN	NÚMERO	PRECIO
<b>Panel de Cerramiento</b>		
Lateral del Acero Inox (1)	7031340	\$1,373
Zoclo Separador Reducido	7029956	\$69
Contenedor de huevos	7007506	\$46
<b>Filtros y Cartuchos</b>		
Filtro de Agua	4204490	\$81
Cartucho Purificador de Aire	7042798	\$69

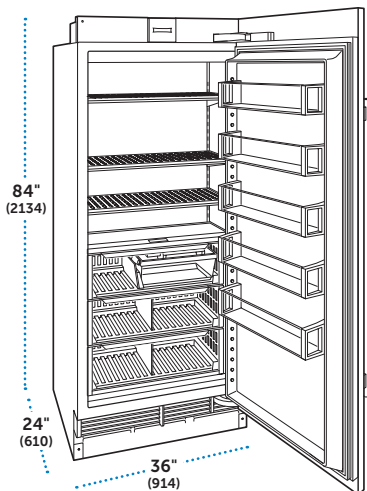

## Todo Congelador – Columna de 36" Modelo DEC3650F

MODELO	PRECIO
<b>DEC3650FI/L</b> ✓	<b>\$12,411</b>
DEC3650FI/R ✓	\$12,411
✓ Requiere panel por separado	

### ESPECIFICACIONES

Dimensiones Totales	36"W (914) x 84"H (2134) x 24"D (610)
Capacidad del Congelador	19.4 cu ft (548 L)
Peso con empaque	485 lbs (220 kg)
Consumo Anual de Energía	\$75 (621 kWh)

### CARACTERÍSTICAS

- Iluminación LED ClearSight™ con modo nocturno
- Acentos de acero inoxidable
- 3 estantes de alambre ajustables
- 3 cajones de almacenamiento
- 5 estantes de puerta ajustables
- Máquina de hielo con depósito extraíble
- Sistema de filtración de agua

## Accesorios

### Paneles de Puerta de Acero Inoxidable

DESCRIPCIÓN	NÚMERO	PRECIO
<b>Altura en Aleta de 84" (2134) – Zoclo de 4" (102)</b>		
Jaladera Tubular / RH	7025366	\$1,212
Jaladera Tubular / LH	7025367	\$1,212
Jaladera Pro / RH	7025316	\$1,212
Jaladera Pro / LH	7025317	\$1,212

### Instalación Dual

DESCRIPCIÓN	NÚMERO	PRECIO
<b>Kits de Instalación Dual</b>		
Jaladera con Jaladera	7023628	\$335
Jaladera con Bisagra	7029829	\$335
Bisagra con Bisagra	7029830	\$335

### Zoclos

Acero Inoxidable de 54" (1372)	7026839	\$81
Acero Inoxidable de 60" (1524)	7026840	\$92
Acero Inoxidable de 66" (1676)	7026841	<b>\$104</b>
Acero Inoxidable de 72" (1829)	7026842	\$104

## Accesorios

DESCRIPCIÓN	NÚMERO	PRECIO
<b>Panel de Cerramiento</b>		
Lateral del Acero Inox (1)	7031340	\$1,373
Zoclo Separador Reducido	7029956	\$69
<b>Filtros</b>		
Filtro de Agua	4204490	\$81



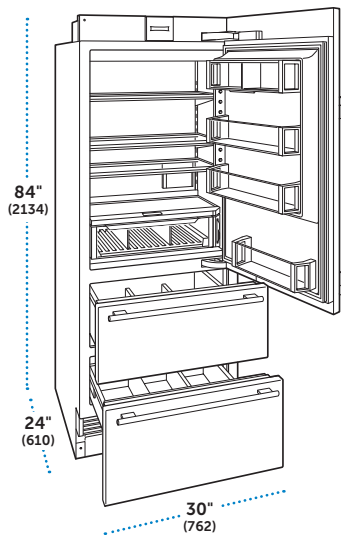

## Todo Refrigerador – Alto de 30" Modelo DET3050R

MODELO	PRECIO
DET3050R/L ✓	DET3050R/R ✓ \$12,411
DET3050RID/L ✓	DET3050RID/R ✓ \$13,102

✓ Requiere panel por separado

### CARACTERÍSTICAS

Dimensiones Totales	30"W (762) x 84"H (2134) x 24"D (610)
Capacidad del Refrigerador	16 .4 cu ft (466 L)
Peso con empaque	400 lbs (181 kg)
Consumo Anual de Energía	\$39 (324 kWh)

### ESPECIFICACIONES

- Sistema de refrigeración inteligente Split Climate™
- Iluminación LED ClearSight™ con modo nocturno
- Acentos de acero inoxidable
- 3 estantes de vidrio ajustables
- Cajón para verduras con divisores y tapa corredera
- 1 cajón de delicatessen con divisores ajustables
- 1 estante de puerta estacionario y 2 ajustables
- Compartimento para lácteos abatible
- Sistema de purificación de aire
- Dispensador de agua interno (DET3050RID)
- Sistema de filtración de agua (DET3050RID)

## Accesorios

### Paneles de Puerta de Acero Inoxidable

DESCRIPCIÓN	NÚMERO	PRECIO
<b>Altura Terminada de 84" (2134)</b>		
Jaladera Tubular / RH	7023706	\$923
Jaladera Tubular / LH	7023707	\$923
Jaladera Pro / RH	7025312	\$923
Jaladera Pro / LH	7025313	\$923

### Paneles de Cajón de Acero Inoxidable (Set de 2 piezas)

DESCRIPCIÓN	NÚMERO	PRECIO
<b>Zoclo de 4" (102)</b>		
Jaladera Tubular	7023702	\$773
Jaladera Pro	7025308	\$773

### Instalación Dual

DESCRIPCIÓN	NÚMERO	PRECIO
<b>Kits de Instalación Dual</b>		
Jaladera con Jaladera	7023628	\$335
Jaladera con Bisagra	7029829	\$335
Bisagra con Bisagra	7029830	\$335
<b>Zoclos</b>		
Acero Inoxidable de 48" (1219)	7026838	\$81
Acero Inoxidable de 54" (1372)	7026839	\$81
Acero Inoxidable de 60" (1524)	7026840	\$92
Acero Inoxidable de 66" (1676)	7026841	\$104

### Miscellaneous

DESCRIPCIÓN	NÚMERO	PRECIO
<b>Panel de Cerramiento</b>		
Lateral del Acero Inox (1)	7031340	\$1,373
<b>Kit de Montaje</b>		
Soporte de Panel de Cajón	7028082	\$35
Zoclo Separador Reducido	7029956	\$69
Contenedor de huevos	7007506	\$46
<b>Filtros y Cartuchos</b>		
Filtro de Agua	4204490	\$81
Cartucho Purificador de Aire	7042798	\$69

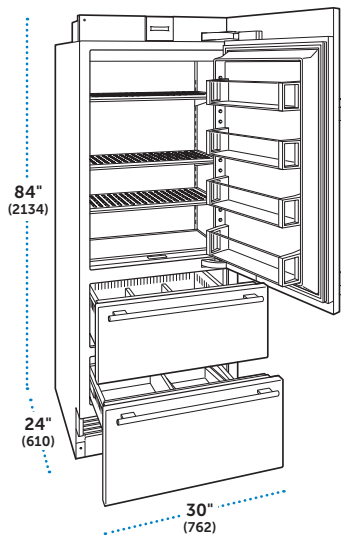

## Todo Congelador – Alto de 30" Modelo DET3050FI

MODELO	PRECIO
DET3050FI/L ✓	\$13,102
DET3050FI/R ✓	\$13,102

✓ Requiere panel por separado

### CARACTERÍSTICAS

Dimensiones Totales	30"W (762) x 84"H (2134) x 24"D (610)
Capacidad del Congelador	15 .0 cu ft (426 L)
Peso con empaque	400 lbs (181 kg)
Consumo Anual de Energía	\$73 (606 kWh)

### ESPECIFICACIONES

- Iluminación LED ClearSight™ con modo nocturno
- Acentos de acero inoxidable
- 3 estantes de alambre ajustables
- 4 estantes de puerta ajustables
- 2 cajones congeladores de extensión completa; uno con divisores ajustables
- Máquina de hielo con depósito extraíble
- Sistema de filtración de agua

## Accesorios

### Paneles de Puerta de Acero Inoxidable

DESCRIPCIÓN	NÚMERO	PRECIO
<b>Altura Terminada de 84" (2134)</b>		
Jaladera Tubular / RH	7023706	\$923
Jaladera Tubular / LH	7023707	\$923
Jaladera Pro / RH	7025312	\$923
Jaladera Pro / LH	7025313	\$923

### Paneles de Cajón de Acero Inoxidable (Set de 2 piezas)

DESCRIPCIÓN	NÚMERO	PRECIO
<b>Zoclo de 4" (102)</b>		
Jaladera Tubular	7023702	\$773
Jaladera Pro	7025308	\$773

### Instalación Dual

DESCRIPCIÓN	NÚMERO	PRECIO
<b>Kits de Instalación Dual</b>		
Jaladera con Jaladera	7023628	\$335
Jaladera con Bisagra	7029829	\$335
Bisagra con Bisagra	7029830	\$335
<b>Zoclos</b>		
Acero Inoxidable de 48" (1219)	7026838	\$81
Acero Inoxidable de 54" (1372)	7026839	\$81
Acero Inoxidable de 60" (1524)	7026840	\$92
Acero Inoxidable de 66" (1676)	7026841	\$104

## Accesorios

DESCRIPCIÓN	NÚMERO	PRECIO
<b>Panel de Cerramiento</b>		
Lateral del Acero Inox (1)	7031340	\$1,373
<b>Kit de Montaje</b>		
Soporte de Panel de Cajón	7028082	\$35
Zoclo Separador Reducido	7029956	\$69
<b>Filtros y Cartuchos</b>		
Filtro de Agua	4204490	\$81

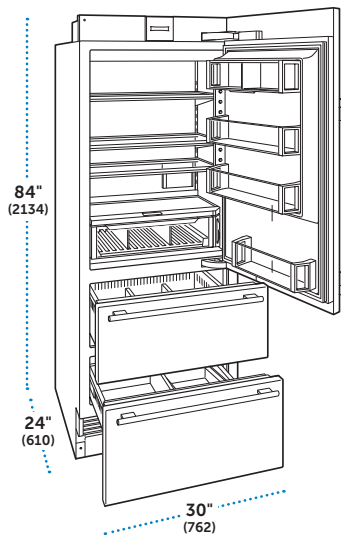

## Combinado – Alto de 30" Modelo DET3050CI

MODELO	PRECIO
DET3050CI/L ✓      DET3050CI/R ✓	\$12,843
DET3050CIID/L ✓      DET3050CIID/R ✓	\$13,384

✓ Requiere panel por separado

### CARACTERÍSTICAS

Dimensiones Totales	30"W (762) x 84"H (2134) x 24"D (610)
Capacidad del Refrigerador	10 .7 cu ft (303 L)
Capacidad del Congelador	4 .9 cu ft (139 L)
Peso con empaque	400 lbs (181 kg)
Consumo Anual de Energía	\$72 (602 kWh)

### ESPECIFICACIONES

- Sistema de refrigeración inteligente Split Climate™
- Iluminación LED ClearSight™ con modo nocturno
- Acentos de acero inoxidable
- 2 zonas de temperatura

#### Refrigerador

- 3 estantes de vidrio ajustables
- Cajón para verduras con divisores
- 1 estante de puerta estacionario y 2 ajustables
- Compartimento abatible para lácteos
- Sistema de purificación de aire
- Dispensador de agua interno (DET3050CIID)

#### Congelador

- 2 cajones congeladores de extensión completa; uno con divisores ajustables
- Máquina de hielo con depósito extraíble
- Sistema de filtración de agua



## Accesorios

### Paneles de Puerta de Acero Inoxidable

DESCRIPCIÓN	NÚMERO	PRECIO
<b>Altura Terminada de 84" (2134)</b>		
Jaladera Tubular / RH	7023706	\$923
Jaladera Tubular / LH	7023707	\$923
Jaladera Pro / RH	7025312	\$923
Jaladera Pro / LH	7025313	\$923

### Paneles de Cajón de Acero Inoxidable (Set de 2 piezas)

DESCRIPCIÓN	NÚMERO	PRECIO
<b>Zoclo de 4" (102)</b>		
Jaladera Tubular	7023702	\$773
Jaladera Pro	7025308	\$773

### Instalación Dual

DESCRIPCIÓN	NÚMERO	PRECIO
<b>Kits de Instalación Dual</b>		
Jaladera con Jaladera	7023628	\$335
Jaladera con Bisagra	7029829	\$335
Bisagra con Bisagra	7029830	\$335
<b>Zoclos</b>		
Acero Inoxidable de 48" (1219)	7026838	\$81
Acero Inoxidable de 54" (1372)	7026839	\$81
Acero Inoxidable de 60" (1524)	7026840	\$92
Acero Inoxidable de 66" (1676)	7026841	\$104

## Accesorios

DESCRIPCIÓN	NÚMERO	PRECIO
<b>Panel de Cerramiento</b>		
Lateral del Acero Inox (1)	7031340	\$1,373
<b>Kit de Montaje</b>		
Soporte de Panel de Cajón	7028082	\$35
Zoclo Separador Reducido	7029956	\$69
Contenedor de huevos	7007506	\$46
<b>Filtros y Cartuchos</b>		
Filtro de Agua	4204490	\$81
Cartucho Purificador de Aire	7042798	\$69

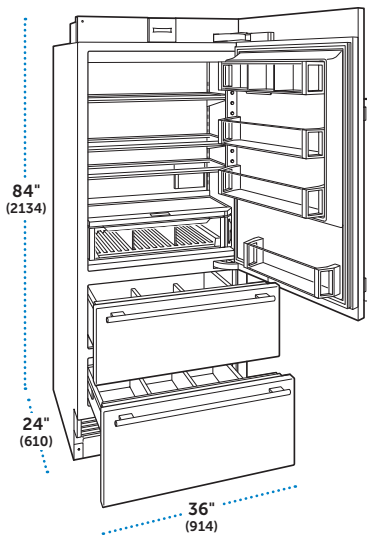

## Todo Refrigerador – Alto de 36" Modelo DET3650R

MODELO	PRECIO
DET3650R/L ✓    DET3650R/R ✓	\$13,184
DET3650RID/L ✓    DET3650RID/R ✓	\$13,737

✓ Requiere panel por separado

### CARACTERÍSTICAS

Dimensiones Totales	36"W (914) x 84"H (2134) x 24"D (610)
Capacidad del Refrigerador	20 .4 cu ft (578 L)
Peso con empaque	460 lbs (209 kg)
Consumo Anual de Energía	\$42 (353 kWh)

### ESPECIFICACIONES

- Sistema de refrigeración inteligente Split Climate™
- Iluminación LED ClearSight™ con modo nocturno
- Acentos de acero inoxidable
- 3 estantes de vidrio ajustables
- Cajón para verduras con divisores
- 1 cajón de delicatessen con divisores ajustables
- 1 estante de puerta estacionario y 2 ajustables
- Compartimento abatible para lácteos
- Sistema de purificación de aire
- Dispensador de agua interno (DET3650RID)
- Sistema de filtración de agua (DET3650RID)

## Accesorios

### Paneles de Puerta de Acero Inoxidable

DESCRIPCIÓN	NÚMERO	PRECIO
<b>Altura Terminada de 84" (2134)</b>		
Jaladera Tubular / RH	7023708	\$923
Jaladera Tubular / LH	7023709	\$923
Jaladera Pro / RH	7025314	\$923
Jaladera Pro / LH	7025315	\$923

### Paneles de Cajón de Acero Inoxidable (Set de 2 piezas)

DESCRIPCIÓN	NÚMERO	PRECIO
<b>Zoclo de 4" (102)</b>		
Jaladera Tubular	7023704	\$773
Jaladera Pro	7025310	\$773

### Instalación Dual

DESCRIPCIÓN	NÚMERO	PRECIO
<b>Kits de Instalación Dual</b>		
Jaladera con Jaladera	7023628	\$335
Jaladera con Bisagra	7029829	\$335
Bisagra con Bisagra	7029830	\$335
<b>Zoclos</b>		
Acero Inoxidable de 54" (1372)	7026839	\$81
Acero Inoxidable de 60" (1524)	7026840	\$92
Acero Inoxidable de 66" (1676)	7026841	\$104
Acero Inoxidable de 72" (1676)	7026842	\$104

## Accesorios

DESCRIPCIÓN	NÚMERO	PRECIO
<b>Panel de Cerramiento</b>		
Lateral del Acero Inox (1)	7031340	\$1,373
<b>Kit de Montaje</b>		
Soporte de Panel de Cajón	7028082	\$35
Zoclo Separador Reducido	7029956	\$69
Contenedor de huevos	7007506	\$46
<b>Filtros y Cartuchos</b>		
Filtro de Agua	4204490	\$81
Cartucho Purificador de Aire	7042798	\$69

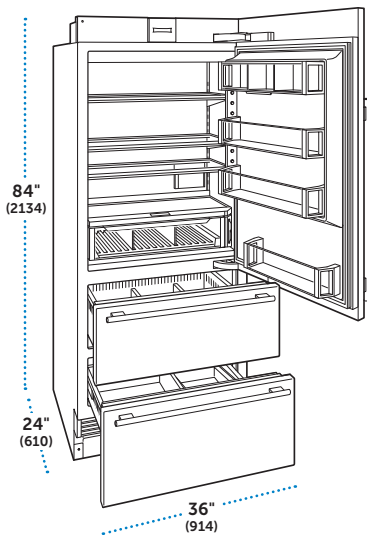

## Combinado – Alto de 36" Modelo DET3650CI

MODELO	PRECIO
DET3650CI/L ✓      DET3650CI/R ✓	\$13,478
DET3650CIID/L ✓	\$14,032
DET3650CIID/R ✓	\$14,032

✓ Requiere panel por separado

### CARACTERÍSTICAS

Dimensiones Totales	36"W (914) x 84"H (2134) x 24"D (610)
Capacidad del Refrigerador	13.3 cu ft (376 L)
Capacidad del Congelador	6.3 cu ft (178 L)
Peso con empaque	460 lbs (209 kg)
Consumo Anual de Energía	\$78 (649 kWh)

### ESPECIFICACIONES

- Sistema de refrigeración inteligente Split Climate™
- Iluminación LED ClearSight™ con modo nocturno
- Acentos de acero inoxidable
- 2 zonas de temperatura

#### Refrigerador

- 3 estantes de vidrio ajustables
- Cajón para verduras con divisores
- 1 estante de puerta estacionario y 2 ajustables
- Compartimento abatible para lácteos
- Sistema de purificación de aire
- Dispensador de agua interno (DET3650CIID)

#### Congelador

- 2 cajones congeladores de extensión completa; uno con divisores ajustables
- Máquina de hielo con depósito extraíble
- Sistema de filtración de agua



## Accesorios

### Paneles de Puerta de Acero Inoxidable

DESCRIPCIÓN	NÚMERO	PRECIO
<b>Altura Terminada de 84" (2134)</b>		
Jaladera Tubular / RH	7023708	\$1,027
Jaladera Tubular / LH	7023709	\$1,027
Jaladera Pro / RH	7025314	\$1,027
Jaladera Pro / LH	7025315	\$1,027

### Paneles de Cajón de Acero Inoxidable (Set de 2 piezas)

DESCRIPCIÓN	NÚMERO	PRECIO
<b>Zoclo de 4" (102)</b>		
Jaladera Tubular	7023704	\$773
Jaladera Pro	7025310	\$773

### Instalación Dual

DESCRIPCIÓN	NÚMERO	PRECIO
<b>Kits de Instalación Dual</b>		
Jaladera con Jaladera	7023628	\$335
Jaladera con Bisagra	7029829	\$335
Bisagra con Bisagra	7029830	\$335
<b>Zoclos</b>		
Acero Inoxidable de 54" (1372)	7026839	\$81
Acero Inoxidable de 60" (1524)	7026840	\$92
Acero Inoxidable de 66" (1676)	7026841	\$104
Acero Inoxidable de 72" (1829)	7026842	\$104

### Accesorios

DESCRIPCIÓN	NÚMERO	PRECIO
<b>Panel de Cerramiento</b>		
Lateral del Acero Inox (1)	7031340	\$1,373
<b>Kit de Montaje</b>		
Soporte de Panel de Cajón	7028082	\$35
Zoclo Separador Reducido	7029956	\$69
Contenedor de huevos	7007506	\$46
<b>Filtros y Cartuchos</b>		
Filtro de Agua	4204490	\$81
Cartucho Purificador de Aire	7042798	\$69

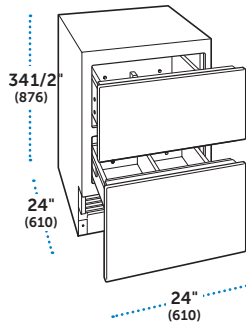

## Todo Refrigerador—Bajo Cubierta de 24" Modelo ID-24R

MODELO	PRECIO
ID-24R ✓	\$6,197

✓ Requiere panel por separado

### ESPECIFICACIONES

Dimensiones Totales	24"W (610) x 34 1/2"H (876) x 24"D (610)
Capacidad del Refrigerador	4.0 cu ft (113 L)
Peso con empaque	170 lbs (77 kg)
Consumo Anual de Energía	\$26 (213 kWh)

### CARACTERÍSTICAS

- 2 Cajones refrigeradores de almacenamiento con divisiones

## Accesorios

### Paneles de Acero para Cajones (Set con 2 paneles)

DESCRIPCIÓN	NÚMERO	PRECIO
<b>ZOCLO DE 4" (102)</b>		
Panel con Jaladera Tubular	7025408	\$704
Panel con Jaladera Profesional	7025360	\$704

### Instalación Dual

DESCRIPCIÓN	NÚMERO	PRECIO
Kit de Instalación Dual	7024476	\$231
<b>ZOCLOS*</b>		
Acero Inoxidable de 42" (1067)	7027399	\$81
Acero Inoxidable de 48" (1219)	7026838	\$81
Acero Inoxidable de 54" (1372)	7026839	\$81
Acero Inoxidable de 60" (1524)	7026840	\$92

\*Admite alturas de zoclos de 4" (102).

### Accesorios

DESCRIPCIÓN	NÚMERO	PRECIO
Zoclo Separador Reducido	7029956	\$69
Contenedor de huevos	7007506	\$46

\*Necesario para zoclos de 3 7/8" (98) a 2" (51).

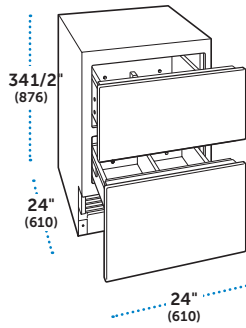

## Todo Refrigerador para Exteriores —Bajo Cubierta de 24" Modelo ID-24RO

MODELO	PRECIO
ID-24RO ✓	\$6,644

✓ Requiere panel por separado

### ESPECIFICACIONES

Dimensiones Totales	24"W (610) x 34 <sup>1/2</sup> "H (876) x 24"D (610)
Capacidad del Refrigerador	4.0 cu ft (113 L)
Peso con empaque	170 lbs (77 kg)
Consumo Anual de Energía	\$26 (213 kWh)

### CARACTERÍSTICAS

- 2 Cajones refrigeradores de almacenamiento con divisiones extraíbles
- Adecuado para uso al aire libre

## Accesorios

### Clasificación para Exteriores

#### Paneles de Acero para Cajones (Set con 2 paneles)

DESCRIPCIÓN	NÚMERO	PRECIO
ZOCLO DE 4" (102)		
Panel con Jaladera Profesional (con candado)*	9011615	\$1,189
Panel con Jaladera Profesional (sin candado)*	9011700	\$1,096

\* Requerido para la instalación al aire libre.

### Instalación Dual

DESCRIPCIÓN	NÚMERO	PRECIO
Kit de Instalación Dual	7024476	\$231

### Accesorios

DESCRIPCIÓN	NÚMERO	PRECIO
Contenedor de huevos	7007506	\$46

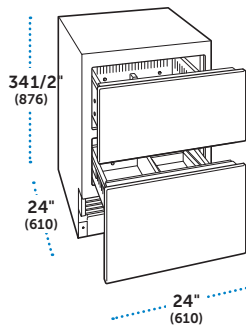

## Todo Congelador—Bajo Cubierta de 24" Modelo ID-24F(I)

MODELO	PRECIO
ID-24F ✓	\$6,197
ID-24FI ✓	\$6,414

✓ Requiere panel por separado

### ESPECIFICACIONES

Dimensiones Totales	24"W (610) x 34 1/2"H (876) x 24"D (610)
Capacidad del Congelador	3.8 cu ft (109 L)
Peso con empaque	170 lbs (77 kg)
Consumo Anual de Energía	\$45 (377 kWh)

### CARACTERÍSTICAS

- 2 cajones congeladores de almacenamiento con divisiones extraíbles
- Máquina de hielos automática (ID-24FI)

## Accesorios

### Paneles de Acero para Cajones (Set con 2 paneles)

DESCRIPCIÓN	NÚMERO	PRECIO
<b>ZOCLO DE 4" (102)</b>		
Panel con Jaladera Tubular	7025408	\$704
Panel con Jaladera Profesional	7025360	\$704

### Instalación Dual

DESCRIPCIÓN	NÚMERO	PRECIO
Kit de Instalación Dual	7024476	\$231
<b>ZOCLOS*</b>		
Acero Inoxidable de 42" (1067)	7027399	\$81
<b>Acero Inoxidable de 48" (1219)</b>	<b>7026838</b>	\$81
Acero Inoxidable de 54" (1372)	7026839	\$81
Acero Inoxidable de 60" (1524)	7026840	\$92

\*Admite alturas de zoclos de 4" (102).

## Accesorios

DESCRIPCIÓN	NÚMERO	PRECIO
Zoclo Separador Reducido	7029956	\$69

\*Necesario para zoclos de 3 7/8" (98) a 2" (51).



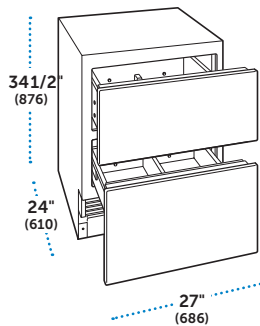

## Todo Refrigerador—Bajo Cubierta de 27" Modelo ID-27R

MODELO	PRECIO
ID-27R ✓	\$6,311

✓ Requiere panel por separado

### ESPECIFICACIONES

Dimensiones Totales	27"W (686) x 34 <sup>1</sup> / <sub>2</sub> "H (876) x 24"D (610)
Capacidad del Refrigerador	4.6 cu ft (131 L)
Peso con empaque	190 lbs (86 kg)
Consumo Anual de Energía	\$26 (217 kWh)

### CARACTERÍSTICAS

- 2 Cajones refrigeradores de almacenamiento con divisiones extraíbles

## Accesorios

### Paneles de Acero para Cajones (Set con 2 paneles)

DESCRIPCIÓN	NÚMERO	PRECIO
<b>ZOCLO DE 4" (102)</b>		
Jaladera Tubular	7025410	\$739
Jaladera Profesional	7025362	\$739

### Instalación Dual

DESCRIPCIÓN	NÚMERO	PRECIO
Kit de Instalación Dual	7024476	\$231
<b>ZOCLOS*</b>		
Acero Inoxidable de 54" (1372)	7026839	\$81

\*Admite alturas de zoclos de 4" (102).

### Accesorios

DESCRIPCIÓN	NÚMERO	PRECIO
Zoclo Separador Reducido	7029956	\$69
Contenedor de huevos	7007506	\$46

\*Necesario para zoclos de 3<sup>7</sup>/<sub>8</sub>" (98) a 2" (51).

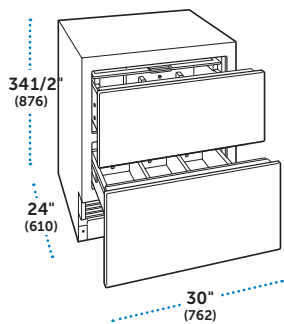

## Todo Refrigerador—Bajo Cubierta de 30" Modelo ID-30R

MODELO	PRECIO
ID-30R ✓	\$6,414

✓ Requiere panel por separado

### ESPECIFICACIONES

Dimensiones Totales	30"W (762) x 34 1/2"H (876) x 24"D (610)
Capacidad del Refrigerador	5.3 cu ft (151 L)
Peso con empaque	210 lbs (95 kg)
Consumo Anual de Energía	\$27 (221 kWh)

### CARACTERÍSTICAS

- 2 Cajones refrigeradores de almacenamiento con divisiones extraíbles

## Accesorios

### Paneles de Acero para Cajones (Set con 2 paneles)

DESCRIPCIÓN	NÚMERO	PRECIO
<b>ZOCLO DE 4" (102)</b>		
Panel con Jaladera Tubular	7023702	\$773
Panel con Jaladera Profesional	7025308	\$773

### Instalación Dual

DESCRIPCIÓN	NÚMERO	PRECIO
Kit de Instalación Dual	7024476	\$231
<b>ZOCLOS*</b>		
Acero Inoxidable de 48" (1219)	7026838	\$81
Acero Inoxidable de 54" (1372)	7026839	\$81
Acero Inoxidable de 60" (1524)	7026840	\$92
Acero Inoxidable de 66" (1676)	7026841	\$104

\*Admite alturas de zoclos de 4" (102).

## Accesorios

DESCRIPCIÓN	NÚMERO	PRECIO
<b>KIT DE MONTAJE</b>		
Soporte del Panel del Cajón	7028082	\$35
Zoclo Separador Reducido	7029956	\$69
Tapa para Cajón	7007506	\$46

\*Necesario para zoclos de 3 7/8" (98) a 2" (51).

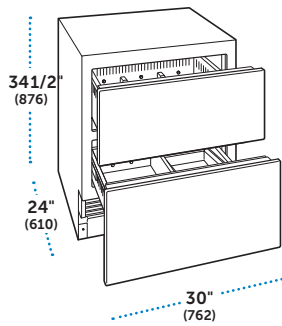

## Todo Congelador—Bajo Cubierta de 30" Modelo ID-30F(I)

MODELO	PRECIO
ID-30F ✓	\$6,414
ID-30FI ✓	\$6,644

✓ Requiere panel por separado

### ESPECIFICACIONES

Dimensiones Totales	30"W (762) x 34 1/2"H (876) x 24"D (610)
Capacidad del Congelador	5.1 cu ft (145 L)
Peso con empaque	210 lbs (95 kg)
Consumo Anual de Energía	
ID-30F	\$43 (356 kWh)
ID-30FI	\$48 (399 kWh)

### CARACTERÍSTICAS

- 2 cajones congeladores de almacenamiento con divisiones cajones extraíbles
- Máquina de hielos automática (ID-30FI)

## Accesorios

### Paneles de Acero para Cajones (Set con 2 paneles)

DESCRIPCIÓN	NÚMERO	PRECIO
<b>ZOCLO DE 4" (102)</b>		
Jaladera Tubular	7023702	\$773
Jaladera Profesional	7025308	\$773

### Instalación Dual

DESCRIPCIÓN	NÚMERO	PRECIO
Kit de Instalación Dual	7024476	\$231
<b>ZOCLOS*</b>		
Acero Inoxidable de 48" (1219)	7026838	\$81
Acero Inoxidable de 54" (1372)	7026839	\$81
Acero Inoxidable de 60" (1524)	7026840	\$92
Acero Inoxidable de 66" (1676)	7026841	\$104

\*Admite alturas de zoclos de 4" (102).

## Accesorios

DESCRIPCIÓN	NÚMERO	PRECIO
<b>KIT DE MONTAJE</b>		
Soporte del Panel del Cajón	7028082	\$35
Zoclo Separador Reducido	7029956	\$69

\*Necesario para zoclos de 3 7/8" (98) a 2" (51).

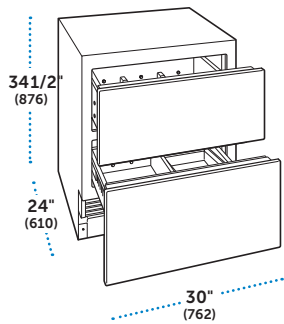

## Combinado — Bajo Cubierta de 30" Modelo ID-30C(I)

MODELO	PRECIO
ID-30C ✓	\$6,793
ID-30CI ✓	\$7,011

✓ Requiere panel por separado

### ESPECIFICACIONES

Dimensiones Totales	30"W (762) x 34 <sup>1</sup> / <sub>2</sub> "H (876) x 24"D (610)
Capacidad del Refrigerador	3.0 cu ft (86 L)
Capacidad del Congelador	2.0 cu ft (56 L)
Peso con empaque	210 lbs (95 kg)
Consumo Anual de Energía	
ID-30C	\$45 (374 kWh)
ID-30CI	\$55 (458 kWh)

### CARACTERÍSTICAS

#### Refrigerador

- 2 zonas de temperatura
- Cajón refrigerador con divisiones extraíbles.

#### Congelador

- Congelador de almacenamiento con divisiones extraíbles
- Máquina de hielos automática (ID-30CI)

## Accesorios

### Paneles de Acero para Cajones (Set con 2 paneles)

DESCRIPCIÓN	NÚMERO	PRECIO
ZOCLO DE 4" (102)		
Jaladera Tubular	7023702	\$773
Jaladera Profesional	7025308	\$773

### Instalación Dual

DESCRIPCIÓN	NÚMERO	PRECIO
Kit de Instalación Dual	7024476	\$231
<b>ZOCLOS*</b>		
Acero Inoxidable de 48" (1219)	7026838	\$81
Acero Inoxidable de 54" (1372)	7026839	\$81
Acero Inoxidable de 60" (1524)	7026840	\$92
Acero Inoxidable de 66" (1676)	7026841	\$104

\*Admite alturas de zoclos de 4" (102).

## Accesorios

DESCRIPCIÓN	NÚMERO	PRECIO
<b>KIT DE MONTAJE</b>		
Soporte del Panel del Cajón	7028082	\$35
Zoclo Separador Reducido	7029956	\$69
Contenedor de huevos	7007506	\$46

\*Necesario para zoclos de 3<sup>7</sup>/<sub>8</sub>" (98) a 2" (51).

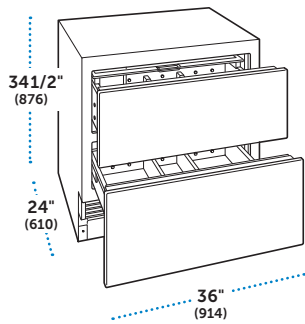

## Todo Refrigerador — Bajo Cubierta de 36" Modelo ID-36R

MODELO	PRECIO
ID-36R ✓	\$6,644

✓ Requiere panel por separado

### ESPECIFICACIONES

Dimensiones Totales	36"W (914) x 34 <sup>1</sup> / <sub>2</sub> "H (876) x 24"D (610)
Capacidad del Refrigerador	6.6 cu ft (188 L)
Peso con empaque	250 lbs (113 kg)
Consumo Anual de Energía	\$28 (230 kWh)

### CARACTERÍSTICAS

- Refrigerador de 2 cajones de almacenamiento con divisiones extraíbles

## Accesorios

### Paneles de Acero para Cajones (Set con 2 paneles)

DESCRIPCIÓN	NÚMERO	PRECIO
ZOCLO DE 4" (102)		
Jaladera Tubular	7023704	\$819
Jaladera Profesional	7025310	\$819

### Instalación Dual

DESCRIPCIÓN	NÚMERO	PRECIO
Kit de Instalación Dual	7024476	\$231
<b>ZOCLOS*</b>		
Acero Inoxidable de 54" (1372)	7026839	\$81
Acero Inoxidable de 60" (1524)	7026840	\$92
Acero Inoxidable de 66" (1676)	7026841	\$104
<b>Acero Inoxidable de 72" (1829)</b>	<b>7026842</b>	<b>\$104</b>

\*Admite alturas de zoclos de 4" (102).

### Accesorios

DESCRIPCIÓN	NÚMERO	PRECIO
<b>KIT DE MONTAJE</b>		
Soporte del Panel del Cajón	7028082	\$35
Zoclo Separador Reducido	7029956	\$69
Contenedor de huevos	7007506	\$46

\*Necesario para zoclos de 3<sup>7</sup>/<sub>8</sub>" (98) a 2" (51).

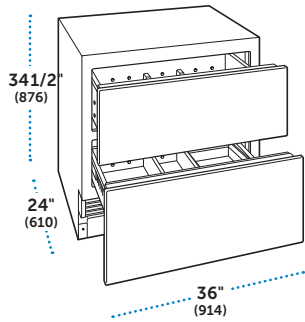

## Combinado — Bajo Cubierta de 36" Modelo ID-36C(I)

MODELO	PRECIO
ID-36C ✓	\$7,011
ID-36CI ✓	\$7,229

✓ Requiere panel por separado

### ESPECIFICACIONES

Dimensiones Totales	36"W (914) x 34 1/2"H (876) x 24"D (610)
Capacidad del Refrigerador	3.8 cu ft (107 L)
Capacidad del Congelador	2.5 cu ft (70 L)
Peso con empaque	250 lbs (113 kg)
Consumo Anual de Energía	
ID-36C	\$52 (431 kWh)
ID-36CI	\$62 (515 kWh)

### CARACTERÍSTICAS

#### Refrigerador

- 2 zonas de temperatura
- Cajón refrigerador con divisiones extraíbles

#### Congelador

- Cajón congelador con divisiones extraíbles
- Máquina de hielos automática (ID-36CI)

## Accesorios

### Paneles de Acero para Cajones (Set con 2 paneles)

DESCRIPCIÓN	NÚMERO	PRECIO
ZOCLO DE 4" (102)		
Panel con Jaladera Tubular	7023704	\$819
Panel con Jaladera Profesional	7025310	\$819

### Instalación Dual

DESCRIPCIÓN	NÚMERO	PRECIO
Kit de Instalación Dual	7024476	\$231
ZOCLOS*		
Acero Inoxidable de 36" (914)	7026839	\$81
Acero Inoxidable de 42" (1067)	7026840	\$92
Acero Inoxidable de 48" (1219)	7026841	\$104
Acero Inoxidable de 54" (1372)	7026842	\$104

\*Admite alturas de zoclos de 4" (102).

## Accesorios

DESCRIPCIÓN	NÚMERO	PRECIO
KIT DE MONTAJE		
Soporte del Panel del Cajón	7028082	\$35
Zoclo Separador Reducido	7029956	\$69
Contenedor de huevos	7007506	\$46

\*Necesario para zoclos de 3 7/8" (98) a 2" (51).

## Refrigeración Bajo Cubierta

La refrigeración bajo cubierta de la Serie Diseñador de Sub-Zero cuenta con un exterior totalmente personalizable y viene en varias funciones y configuraciones, todas de tamaño conveniente para adaptarse a donde más lo necesite. Agregue comodidad y conveniencia a su recámara principal. Integre a la perfección una mancha para cosméticos delicados. Las opciones son realmente infinitas.

- Todos los modelos cuentan con diseño panel ready.
- Accesorios de paneles de acero inoxidable y jaladeras para combinar con otros electrodomésticos Sub-Zero, Wolf y Cove.
- Modelos DEU2450RO y UC-15I(P)O son aptas para uso en exteriores.
- Modelos DEU2450BG/ADA y DEU2450R/ADA son aptos con las Alturas ADA.
- Energía eficiente; muchos modelos tienen la certificación ENERGY STAR®.
- Todos los modelos tiene la certificación Star-K (excluyendo los modelos de máquinas de hielo).

### CLAVE DE NÚMERO DE MODELO

Refrigeración Bajo Cubierta Serie Diseñador	DEU
Todo refrigerador	R
Centro de Bebidas	B
Unidad Combinada Refrigerador/Congelador	C
Máquina de hielos	I
Puerta de Vidrio	G
Altura ADA	/ADA
Puerta de Vidrio de Alta Altitud	A
Modelo de Exteriores	O
Bisagra Derecha	/R
Bisagra Izquierda	/L

Especifique Bisagra Derecha (-RH) o Bisagra Izquierda (-LH) de la puerta cuando realice su pedido. Excepto con máquina de hielo

El consumo anual de energía está basado en 12 centavos por kilowat hora.

Modelo DEU2450BA con Puerta de Vidrio de Alta Altitud está disponible para instalaciones por encima de 5,000' (1524 m) en elevación.

### Modelos Bajo Cubierta



DEU2450BG

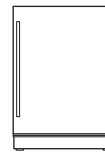

DEU2450R

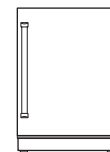

DEU2450RO



DEU2450CI

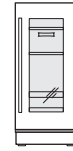

DEU1550BG



DEU1550B

### Modelos Bajo Cubierta ADA



DEU2450BG/ADA



DEU2450R/ADA

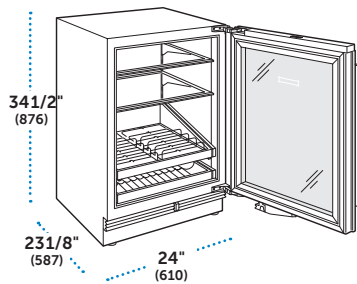

## Centro de Bebidas 24" Modelo DEU2450BG



MODELO	PRECIO
DEU2450BG/R ✓	\$3,862
DEU2450BG/L ✓	\$3,862
DEU2450BA/R ✓	\$3,862
DEU2450BA/L ✓	\$3,862

✓ Requiere panel por separado

### ESPECIFICACIONES

Dimensiones Totales	24"W (610) x 34 1/2"H (876) x 23 1/8"D (587)
Capacidad del Refrigerador	5.5 cu ft (157 L)
Peso con empaque	146 lbs (66 kg)
Consumo Anual de Energía	\$29 (243 kWh)

### CARACTERÍSTICAS

- 2 Estantes de vidrio ajustables
- Todos los estantes de vidrio cuentan con un nano-revestimiento a prueba de derrames
- Estante para bebidas vertical de extensión completa con puertas ajustables
- Estante multiusos de extensión completa
- Puerta de vidrio resistente a los rayos UV
- Luz LED ajustable
- Interior Espresso
- Alarma de puerta
- Vidrio de Alta Altitud disponible

## Accesorios

### Paneles Frontales de Acero Inoxidable

DESCRIPCIÓN	NÚMERO	PRECIO
Panel con Jaladera Tubular/RH	9029034	\$450
Panel con Jaladera Tubular RH/ con Candado	9029032	\$496
Panel con Jaladera Tubular/LH	9029028	\$450
Panel con Jaladera Tubular LH/ con Candado	9029026	\$496
Panel con Jaladera Profesional/RH	9028545	\$450
Panel con Jaladera Profesional/RH/ con Candado	9028544	\$496
Panel con Jaladera Profesional/LH	9028514	\$450
Panel con Jaladera Profesional/LH/ con Candado	9028513	\$496

Los kits de paneles frontales incluyen el zoclo de acero inoxidable. Altura mínima de 34" (864) para su instalación.

### Instalación Dual

DESCRIPCIÓN	NÚMERO	PRECIO
<b>KITS DE INSTALACIÓN DUAL</b>		
Dos Unidades DEU*	9028869	\$150
Una Unidad DEU con una Unidad ID**	9035534	\$150
<b>ZOCLOS DE ACERO INOXIDABLE</b>		
48" (1219)	7042655	\$208
Alto 48" (1219)***	7042680	\$208

\*Solo para instalación de jaladera con jaladera.

\*\*Solo para instalación de jaladera con cajón..

\*\*\*Altura mínima de 34.5" (876) para instalación.

### Accesorios

DESCRIPCIÓN	NÚMERO	PRECIO
<b>ZOCLO DE ACERO INOXIDABLE</b>		
Alto 24" (610)*	7042677	S/C
Kit para candado	7042232	\$138
Puerta Sólida Overlay RH**	7042312	\$554
Puerta Sólida Overlay LH**	7042313	\$554

\*Altura mínima de 34.5" (876) para su instalación.

\*\*Requiere ser instalado por servicio técnico



# Refrigeración Bajo Cubierta Serie Diseñador

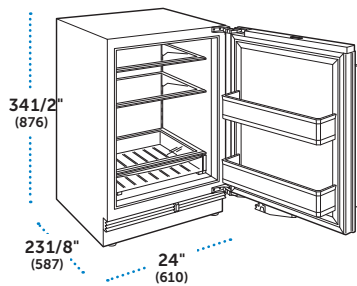

## Todo refrigerador 24" Modelo DEU2540R

MODELO	PRECIO
DEU2450R/R ✓	\$3,580
DEU2450R/L ✓	\$3,580

✓ Requiere panel por separado

### ESPECIFICACIONES

Dimensiones Totales	24"W (610) x 34 1/2"H (876) x 23 1/8"D (587)
Capacidad del Refrigerador	5.4 cu ft (152 L)
Peso con empaque	133 lbs (60 kg)
Consumo Anual de Energía	\$20 (168 kWh)

### CARACTERÍSTICAS

- 2 Estantes de vidrio ajustables
- 1 Estante fijo de vidrio
- Todos los estantes de vidrio cuentan con un nano-revestimiento a prueba de derrames
- Cajón de almacenaje
- 2 Estantes en la puerta
- Interior Blanco
- Alarma de puerta

## Accesorios

### Paneles Frontales de Acero Inoxidable

DESCRIPCIÓN	NÚMERO	PRECIO
Jaladera Tubular / RH	9029035	\$450
Jaladera Tubular / LH	9029029	\$496
Jaladera Profesional / RH	9029031	\$450
Jaladera Profesional / LH	9029025	\$496

Los kits de paneles frontales incluyen el zoclo de acero inoxidable. Altura mínima de 34" (864) para su instalación.

### Instalación Dual

DESCRIPCIÓN	NÚMERO	PRECIO
<b>KITS DE INSTALACIÓN DUAL</b>		
Dos Unidades DEU*	9028869	\$150
Una Unidad DEU con una Unidad ID**	9035534	\$150
<b>ZOCLOS DE ACERO INOXIDABLE</b>		
48" (1219)	7042655	\$208
Alto 48" (1219)***	7042680	\$208

\*Solo para instalación de jaladera con jaladera.

\*\*Solo para instalación de jaladera con cajón.

\*\*\*Altura mínima de 34.5" (876) para instalación.

## Accesorios

DESCRIPCIÓN	NÚMERO	PRECIO
<b>ZOCLO DE ACERO INOXIDABLE</b>		
Alto 24" (610)*	7042677	S/C
Kit para candado	7042232	\$138

\*Altura mínima de 34.5" (876) para su instalación.

\*\*Requiere ser instalado por servicio técnico

# Refrigeración Bajo Cubierta Serie Diseñador

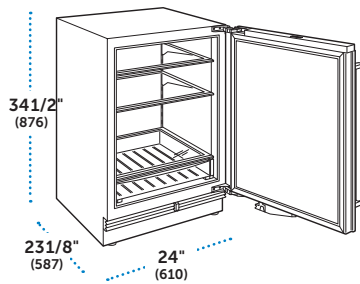

## Todo refrigerador para exteriores de 24" Modelo DEU2450RO

MODELO	PRECIO
DEU2450RO/R ✓	\$4,698
DEU2450RO/L ✓	\$4,698

✓ Requiere panel por separado

### ESPECIFICACIONES

Dimensiones Totales	24"W (610) x 34 1/2"H (876) x 23 1/8"D (587)
Capacidad del Refrigerador	5.4 cu ft (151 L)
Peso con empaque	153 lbs (69 kg)
Consumo Anual de Energía	\$20 (168 kWh)

### CARACTERÍSTICAS

- 2 Estantes de vidrio ajustables
- 1 Estante fijo de vidrio
- Todos los estantes de vidrio cuentan con un nano-revestimiento a prueba de derrames
- Cajón de almacenaje
- Interior de Acero Inoxidable
- Alarma de puerta

## Accesorios

### Paneles Frontales de Acero Inoxidable

DESCRIPCIÓN	NÚMERO	PRECIO
<b>PANELES PARA EXTERIORES</b>		
Panel con Jaladera Profesional/RH	9028547	\$519
Panel con Jaladera Profesional/RH/ con Candado	9028546	\$565
Panel con Jaladera Profesional/LH	9028543	\$519
Panel con Jaladera Profesional/LH/ con Candado	9028515	\$565
<b>PANELES PARA INTERIORES</b>		
Panel con Jaladera Tubular/RH	9029035	\$415
Panel con Jaladera Tubular/LH	9029029	\$415
Panel con Jaladera Profesional/RH	9029031	\$415
Panel con Jaladera Profesional/LH	9029025	\$415

Los kits de paneles frontales incluyen el zoclo de acero inoxidable. Altura mínima de 34" (864) para su instalación.

### Instalación Dual

DESCRIPCIÓN	NÚMERO	PRECIO
<b>KITS DE INSTALACIÓN DUAL</b>		
Dos Unidades DEU*	9028869	\$150
Una Unidad DEU con una Unidad ID**	9035534	\$150
<b>ZOCLOS DE ACERO INOXIDABLE †</b>		
48" (1219)	7042655	\$208
Alto 48" (1219)***	7042680	\$208

\*Solo para instalación de jaladera con jaladera.

\*\*Solo para instalación de jaladera con cajón..

\*\*\*Altura mínima de 34.5" (876) para instalación.

† Los zoclos duales pueden usarse en aplicaciones interiores y exteriores.

### Miscellaneous

DESCRIPCIÓN	NÚMERO	PRECIO
<b>ZOCLO DE ACERO INOXIDABLE</b>		
Alto 24" (610)*	7042677	S/C

\*Altura mínima de 34.5" (876) para su instalación.

# Refrigeración Bajo Cubierta Serie Diseñador

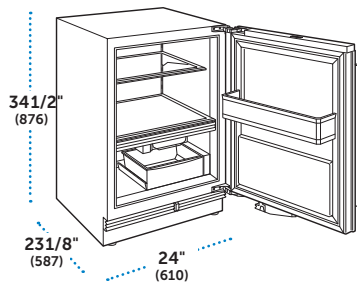

## Combinado de 24" Modelo DEU2450CI

MODELO	PRECIO
DEU2450CI/R ✓	\$4,145
DEU2450CI/L ✓	\$4,145

✓ Requiere panel por separado

### ESPECIFICACIONES

Dimensiones Totales	24"W (610) x 34 1/2"H (876) x 23 1/8"D (587)
Capacidad del Refrigerador	3 .1 cu ft (87 L)
Capacidad del Congelador	1 .7 cu ft (48 L)
Peso con empaque	134 lbs (61 kg)
Consumo Anual de Energía	\$49 (408 kWh)

### CARACTERÍSTICAS

- 1 Estante de vidrio ajustable
- 1 Estante fijo
- Todos los estantes de vidrio cuentan con un nano-revestimiento
- 1 Estante en la puerta
- Máquina de hielo automática
- Bandeja de hielo removible
- Interior Blanco
- Alarma de puerta

## Accesorios

### Paneles Frontales de Acero Inoxidable

DESCRIPCIÓN	NÚMERO	PRECIO
Panel con Jaladera Tubular/RH	9029035	\$415
Panel con Jaladera Tubular/LH	9029029	\$415
Panel con Jaladera Profesional/RH	9029031	\$415
Panel con Jaladera Profesional/LH	9029025	\$415

Los kits de paneles frontales incluyen el zoclo de acero inoxidable. Altura mínima de 34" (864) para su instalación.

### Instalación Dual

DESCRIPCIÓN	NÚMERO	PRECIO
<b>KITS DE INSTALACIÓN DUAL</b>		
Dos Unidades DEU*	9028869	\$150
Una Unidad DEU con una Unidad ID**	9035534	\$150
<b>ZOCLOS DE ACERO INOXIDABLE †</b>		
48" (1219)	7042655	\$208
Alto 48" (1219)***	7042680	\$208

\*Solo para instalación de jaladera con jaladera.

\*\*Solo para instalación de jaladera con cajón.

\*\*\*Altura mínima de 34.5" (876) para instalación.

† Los zoclos duales pueden usarse en aplicaciones interiores y exteriores.

### Accesorios

DESCRIPCIÓN	NÚMERO	PRECIO
<b>ZOCLO DE ACERO INOXIDABLE</b>		
Alto 24" (610)*	7042677	S/C
Kit para candado	7042232	\$138

\*Altura mínima de 34.5" (876) para su instalación.

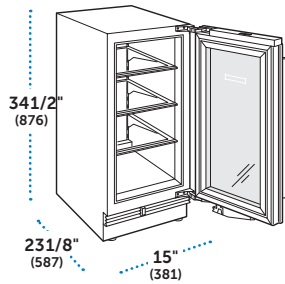

## Centro de Bebidas de 15" con Puerta de Vidrio Modelo DEU1550BG

MODELO	PRECIO
DEU1550BG/L ✓	\$4,670
DEU1550BG/R ✓	\$4,670
DEU1550BA/L ✓	\$4,670
DEU1550BA/R ✓	\$4,670

✓ Requiere panel por separado

### ESPECIFICACIONES

Dimensiones Totales	15"W (381) x 34 1/2"H (876) x 23 1/8"D (587)
Capacidad del Refrigerador	3 .1 cu ft (88 L)
Peso con empaque	131 lbs (59 kg)
Consumo Anual de Energía	\$22 (183 kWh)

### CARACTERÍSTICAS

- 3 Estantes de vidrio ajustables
- 1 Estante fijo de vidrio
- Todos los estantes de vidrio cuentan con un nano-revestimiento a prueba de derrames
- Puerta de vidrio de vista completa y resistente a los rayos UV
- Luz LED ajustable
- Interior Espresso
- Alarma de puerta
- Vidrio de Alta Altitud disponible

## Accesorios

### Paneles Frontales de Acero Inoxidable

DESCRIPCIÓN	NÚMERO	PRECIO
Jaladera Tubular / RH	9029165	\$496
Jaladera Tubular/ RH /con Candado	9029163	\$554
Jaladera Tubular / LH	9029157	\$496
Jaladera Tubular/ LH /con Candado	9029158	\$554
Jaladera Pro / RH	9029161	\$496
Jaladera Pro / RH /con Candado	9029159	\$554
Jaladera Pro / LH	9029153	\$496
Jaladera Pro/ LH /con Candado	9029151	\$554

Los kits de paneles frontales incluyen el zoclo de acero inoxidable. Altura mínima de 34" (864) para su instalación.

### Instalación Dual

DESCRIPCIÓN	NÚMERO	PRECIO
<b>Kits de Instalación Dual</b>		
Dos Unidades DEU*	9028869	\$150
Una Unidad DEU con una ID**	9035534	\$150
<b>Zoclos de Acero Inoxidable</b>		
30" (762)	7042653	\$173
Alto de 30" (762)***	7042678	\$173
39" (991)	7042654	\$219
Alto de 39" (991)***	7042679	\$219

\*Solo para instalación de jaladera con jaladera.

\*\*Solo para instalación de jaladera con cajón..

\*\*\*Altura mínima de 34.5" (876) para instalación.

† Los zoclos duales pueden usarse en aplicaciones interiores y exteriores.

## Accesorios

DESCRIPCIÓN	NÚMERO	PRECIO
<b>Zoclo de Acero Inoxidable</b>		
Alto de 15" (381)*	7042676	N/C
Kit para candado	7042232	\$138

\*Altura mínima de 34.5" (876) para su instalación.

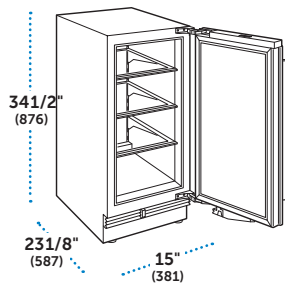

## Centro de Bebidas de 15" con Puerta Sólida Modelo DEU1550B

MODELO	PRECIO
DEU1550B/L ✓	\$4,508
DEU1550B/R ✓	\$4,508
✓ Requiere panel por separado	

### ESPECIFICACIONES

Dimensiones Totales	15"W (381) x 34 1/2"H (876) x 23 1/8"D (587)
Capacidad del Refrigerador	3.1 cu ft (88 L)
Peso con empaque	113 lbs (51 kg)
Consumo Anual de Energía	\$22 (183 kWh)

### CARACTERÍSTICAS

- 3 Estantes de vidrio ajustables
- 1 Estante fijo de vidrio
- Todos los estantes de vidrio cuentan con un nano-revestimiento a prueba de derrames
- Interior Espresso
- Alarma de puerta

## Accesorios

### Paneles Frontales de Acero Inoxidable

DESCRIPCIÓN	NÚMERO	PRECIO
Jaladera Tubular / RH	9029166	\$496
Jaladera Tubular / LH	9029155	\$496
Jaladera Pro / RH	9029162	\$496
Jaladera Pro / LH	9029154	\$496

Los kits de paneles frontales incluyen el zoclo de acero inoxidable. Altura mínima de 34" (864) para su instalación.

### Instalación Dual

DESCRIPCIÓN	NÚMERO	PRECIO
<b>Kits de Instalación Dual</b>		
Dos Unidades DEU*	9028869	\$150
Una Unidad DEU y una ID**	9035534	\$150
<b>Zoclos de Acero Inoxidable</b>		
30" (762)	7042653	\$173
Alto de 30" (762)***	7042678	\$173
39" (991)	7042654	\$219
Alto de 39" (991)***	7042679	\$219

\*Solo para instalación de jaladera con jaladera.

\*\*Solo para instalación de jaladera con cajón.

\*\*\*Altura mínima de 34.5" (876) para instalación.

† Los zoclos duales pueden usarse en aplicaciones interiores y exteriores.

## Accesorios

DESCRIPCIÓN	NÚMERO	PRECIO
<b>Zoclo de Acero Inoxidable</b>		
Alto de 15" (381)*	7042676	N/C

\*Altura mínima de 34.5" (876) para su instalación.

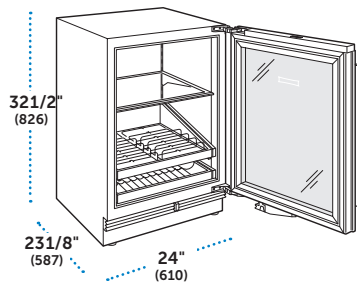

## Centro de Bebidas ADA de 24" Modelo DEU2450BG

MODELO	PRECIO
DEU2450BG/ADA/L ✓	\$3,801
DEU2450BG/ADA/R ✓	\$3,801
✓ Requiere panel por separado	

### ESPECIFICACIONES

Dimensiones Totales	24"W (610) x 32 1/2"H (826) x 23 1/8"D (587)
Capacidad del Refrigerador	5 .1 cu ft (144 L)
Peso con empaque	139 lbs (63 kg)
Consumo Anual de Energía	\$26 (215 kWh)

### CARACTERÍSTICAS

- 1 estante de vidrio ajustable
- Nano-recubrimiento a prueba de derrames en el estante de vidrio
- Estante vertical para bebidas de extensión completa con puertas ajustables
- Estante multiusos de extensión completa
- Puerta de vidrio de vista completa, resistente a los rayos UV
- Luz de acento LED ajustable
- Interior espresso
- Alarma de la puerta
- Vidrio de gran altura disponible

## Accesorios

### Panel de Puerta de Acero Inoxidable

DESCRIPCIÓN	NÚMERO	PRECIO
Jaladera Tubular / RH	9029179	\$554
Jaladera Tubular/RH/con Candado	9029181	\$600
Jaladera Tubular / LH	9029171	\$554
Jaladera Tubular/LH/con Candado	9029173	\$600
Jaladera Pro / RH	9029177	\$554
Jaladera Pro/ RH /con Candado	9029175	\$600
Jaladera Pro / LH	9029169	\$554
Jaladera Pro/ LH /con Candado	9029167	\$600

Los kits de paneles de puerta incluyen placa protectora de acero inoxidable sólido, altura mínima de instalación de 32" (813).

### Instalación Dual

DESCRIPCIÓN	NÚMERO	PRECIO
<b>Kits de Instalación Dual</b>		
Dos Unidades DEU*	9035533	\$185
<b>Zoclos de Acero Inoxidable</b>		
48" (1219)	7042655	\$208
Alto de 48" (1219)**	7042680	\$208

\*Usar cuando se instalan dos unidades debajo del mostrador de altura ADA. Solo instalación de jaladera con jaladera.

\*\*Altura mínima de instalación de 32,5" (826).

### Accesorios

DESCRIPCIÓN	NÚMERO	PRECIO
<b>Zoclos de Acero Inoxidable</b>		
Alto de 24" (610)*	7042677	N/C
Kit para candado	7042232	\$138

\*Altura mínima de instalación de 32,5" (826).

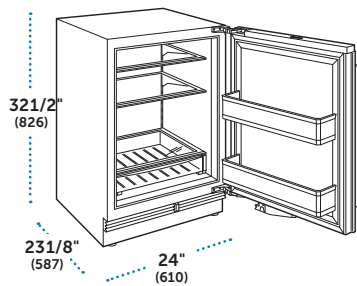

## Todo Refrigerador ADA de 24" Modelo DEU2450R

MODELO	PRECIO
DEU2450R/ADA/L✓	\$3,523
DEU2450R/ADA/R✓	\$3,523
✓ Requiere panel por separado	

### ESPECIFICACIONES

Dimensiones Totales	24"W (610) x 32 1/2"H (826) x 23 1/8"D (587)
Capacidad del Refrigerador	5 .0 cu ft (142 L)
Peso del empaque	132 lbs (60 kg)
Consumo Anual de Energía	\$19 (159 kWh)

### CARACTERÍSTICAS

- 2 estantes de vidrio ajustables
- 1 estante fijo de cristal
- Todos los estantes de vidrio cuentan con un nano-recubrimiento a prueba de derrames
- Cajón de almacenamiento transparente
- 2 estantes en la puerta
- Interior blanco
- Alarma de la puerta

## Accesorios

### Panel de Puerta de Acero Inoxidable

DESCRIPCIÓN	NÚMERO	PRECIO
Jaladera Tubular / RH	9029182	\$496
Jaladera Tubular / LH	9029174	\$496
Jaladera Pro / RH	9029178	\$496
Jaladera Pro / LH	9029170	\$496

Los kits de paneles de puerta incluyen placa protectora de acero inoxidable sólido, altura mínima de instalación de 32" (813).

### Instalación Dual

DESCRIPCIÓN	NÚMERO	PRECIO
<b>Kit de Instalación Dual</b>		
Dos Unidades DEU*	9035533	\$185
<b>Zoclos de Acero Inoxidable</b>		
48" (1219)	7042655	\$208
Alto de 48" (1219)**	7042680	\$208

\*Usar cuando se instalan dos unidades debajo del mostrador de altura ADA. Solo instalación de jaladera con jaladera.

\*\*Altura mínima de instalación de 32,5" (826).

### Accesorios

DESCRIPCIÓN	NÚMERO	PRECIO
<b>Zoclo de Acero Inoxidable</b>		
Alto de 24" (610)*	7042677	N/C

\*Altura mínima de instalación de 32,5" (826).

## Máquina de Hielo Bajo Cubierta

En la cocina, el bar o la sala de tv, una máquina de hielo Sub-Zero de gran volumen es imprescindible para el entretenimiento. La flexibilidad de diseño de esta unidad compacta le permite adaptarse a cualquier habitación o cocina al aire libre. La unidad de fabricación de hielo interior está lista para equiparse con un panel y jaladera personalizados o se puede pedir con un panel y jaladera de acero inoxidable.

- Todos los modelos cuentan con un diseño listo para panelar
- Paneles de accesorios y jaladeras de acero inoxidable para combinar con otros electrodomésticos Sub-Zero, Wolf y Cove.
- El modelo UC-15I(P)O está clasificado para uso en exteriores.

### CLAVE DE NÚMERO DE MODELO

Máquina de Hielo Bajo Cubierta	UC
Máquina de Hielo	I
Modelo para Exterior	O
Bomba de Drenaje	P

*El consumo anual de energía se basa en 12 centavos por kilovatio hora (kWh).*

## Modelos de Máquinas de Hielo



UC-15I(P)

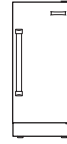

UC-15I(P)O



# Máquina de Hielo Bajo Cubierta

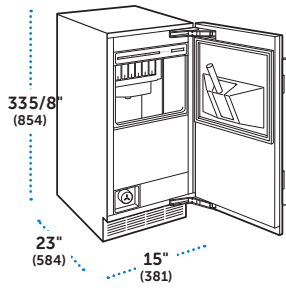

## Máquina de Hielos de 15" Modelo UC-15I(P)

MODELO	PRECIO
UC-15I ✓	\$5,508
UC-15IP ✓	\$6,935

✓ Requiere panel por separado

### ESPECIFICACIONES

Dimensiones Totales	15"W (381) x 335/8"H (854) x 23"D (584)
Capacidad de almacenaje de hielos	26 lbs (12 kg)
Peso con empaque	117 lbs (53 kg)

### CARACTERÍSTICAS

- Cuchara para hielos
- Bomba de Drenaje (UC-15IP)
- Sistema de filtración de agua

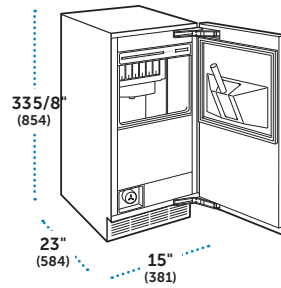

## Máquina de Hielos para Exterior de 15" Modelo UC-15I(P)O

MODELO	PRECIO
UC-15IO ✓	\$6,049
UC-15IPO ✓	\$7,476

✓ Requiere panel por separado

### ESPECIFICACIONES

Dimensiones Totales	15"W (381) x 335/8"H (854) x 23"D (584)
Capacidad de almacenaje de hielos	26 lbs (12 kg)
Peso con empaque	117 lbs (53 kg)

### CARACTERÍSTICAS

- Cuchara para hielos
- Bomba de Drenaje (UC-15IPO)
- Sistema de filtración de agua

## Accesorios

DESCRIPCIÓN	NÚMERO	PRECIO
<b>PANEL FRONTAL DE ACERO INOXIDABLE 15" (381)</b>		
Panel con Jaladera Tubular	7030430	\$542
Panel con Jaladera Profesional	7030431	\$542
<b>PANEL FRONTAL DE ACERO INOXIDABLE 18" (457)</b>		
Panel con Jaladera Tubular	7030432	\$554
Panel con Jaladera Profesional	7030433	\$554
Tira de Relleno de Acero Inoxidable 3" (76)	7012363	\$127
<b>Zoclo de Acero Inoxidable</b>	<b>7013395</b>	<b>\$69</b>
Limpiador*	7013400	\$35
Solución Antibacterial*	7013401	\$35
<b>Filtro de Agua</b>	<b>7012333</b>	<b>\$83</b>

\*Debe comprarse con máquina de hielo.

## Accesorios

DESCRIPCIÓN	NÚMERO	PRECIO
<b>PANEL FRONTAL DE ACERO INOXIDABLE 15" (381)</b>		
Jaladera Profesional	7030434	\$542
Zoclo de Acero Inoxidable	7013395	\$69
Limpiador*	7013400	\$35
Solución Antibacterial*	7013401	\$35
<b>Filtro de Agua</b>	<b>7012333</b>	<b>\$83</b>

\*Debe comprarse con máquina de hielo.

## Conservadores de Vino

Para preservar la integridad de cada copa, los conservadores de vino Sub-Zero son más que simples refrigeradores; Están contruidos con tecnología de conservación avanzada y características de protección que protegen contra los efectos nocivos del calor, la humedad, la luz y las vibraciones. Estantes revestidos de madera de cerezo, iluminación tenue, gabinetes personalizados si lo desea. Sub-Zero lo ayuda a hacer de una colección de vinos un elemento de belleza en el hogar.

- Las opciones de diseño Framed, overlay, flush inset, de acero inoxidable e integrados complementan los diseños de la Serie Clásica, Serie Diseñador y las unidades bajo cubierta para instalaciones duales.
- Vista completa de la puerta de vidrio en todos los modelos.
- Discreta iluminación interior con estante de exhibición iluminado.
- Dos zonas de almacenamiento independientes mantienen la temperatura, la humedad y la protección UV.
- Los estantes con frente de cerezo muestran el vino de manera hermosa y tienen capacidad para botellas de 750 ml, botellas medianas y magnums.

### Modelos de Conservadores de Vino



DEU2450W



DEU2450W/ADA



DEU1550W

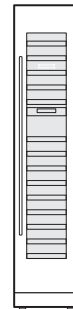

DEC1850W



DEC2450W

#### CLAVE DE NÚMERO DE MODELO (MODELOS BAJO CUBIERTA)

Bajo Cubierta Serie Diseñador	DEU
Conservador de VIno	W
Vidrio de Alta Altitud	A
Altura ADA	/ADA
Bisagra Derecha	/R
Bisagra Izquierda	/L

#### CLAVE DE NÚMERO DE MODELO (MODELOS DE TAMAÑO COMPLETO)

Conservador de VIno Serie Clásica	CL
Conservador de VIno Serie Diseñador Columna	DEC
Vidrio de Alta Altitud	A
Cajón Refrigerador	R
Combinado Refrigerador/Congelador	C
Máquina de hielos	I
Modelo Panelable	/O
Modelo de Acero Inoxidable	/S
Jaladera Tubular	/TH
Jaladera Profesional	/PH
Bisagra Derecha	-RH
Bisagra Izquierda	-LH



DEC3050W

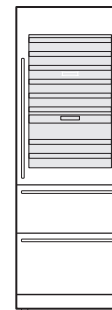

DET3050WR



CL3050W

Los modelos son mostrados en acero inoxidable con jaladera tubular.

Especifique Bisagra Derecha (/R) o Bisagra Izquierda (/L) coando realice su pedido

Las dimensiones totales para CL3050W están basadas en los modelos de acero inoxidable.

Las dimensiones totales para modelos integrados lo incluye los paneles ni las jaladeras. Las dimensiones pueden varias con el zoclo.

La Puerta de Vidrio de Alta Altitud está disponible para instalaciones por encima de los 5,000' (1524 m en elevación).

# Conservadores de Vino

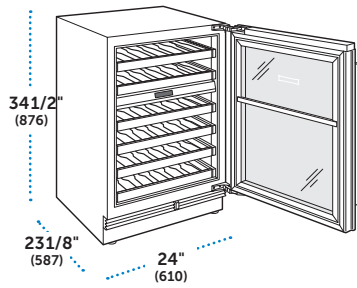

## Conservador de Vino Bajo Cubierta de 24" Modelo DEU2450W

MODELO	PRECIO
DEU2450W/R ✓	\$5,307
DEU2450W/L ✓	<b>\$5,307</b>
DEU2450WA/R ✓	\$5,307
DEU2450WA/L ✓	\$5,307

✓ Requiere panel por separado

### ESPECIFICACIONES

Dimensiones Totales	24"W (610) x 34 1/2"H (876) x 23 1/8"D (587)
Diseño	Bajo Cubierta
Capacidad de Almacenamiento	42 botellas (750 ml)
Peso con empaque	176 lbs (80 kg)

### CARACTERÍSTICAS

- 2 Zonas de temperatura
- 6 canastillas de extensión completa para vino
- Puerta de vidrio resistente a los rayos UV
- Luz LED ajustable
- Interior Espresso
- Alarma de puerta
- Vidrio de alta altitud disponible

## Accesorios

### Instalación Dual

DESCRIPCIÓN	NÚMERO	PRECIO
<b>KITS DE INSTALACIÓN DUAL</b>		
Dos Unidades DEU*	9028869	<i>PEDIDO ESPECIAL</i>
Una Unidad DEU con una ID**	9035534	<i>PEDIDO ESPECIAL</i>
<b>ZOCLOS*</b>		
48" (1219)	7042655	<i>PEDIDO ESPECIAL</i>
Alto 48" (1219)***	7042680	<i>PEDIDO ESPECIAL</i>

\*Es necesario pedirlos en cantidad de 2 para instalar el panel superior

\*\*Necesario para zoclos de 3 7/8" (98) a 2" (51).

\*\*\*Requiere ser instalado por servicio técnico

\*\*\*\*capacidad para + de 100 con control de humedad

## Accesorios

### Paneles Frontales de Acero Inoxidable

DESCRIPCIÓN	NÚMERO	PRECIO
Panel Jaladera Tubular / RH	9029034	\$450
Panel Jaladera Tubular / RH / con Candado	9029032	\$496
Panel Jaladera Tubular / LH	9029028	\$450
Panel Jaladera Tubular / LH / con Candado	9029026	\$496
Jaladera Profesional / RH	9028545	\$450
Jaladera Profesional / RH / con Candado	9028544	\$496
Jaladera Profesional / LH	9028514	\$450
Jaladera Profesional / LH / con Candado	9028513	\$496

Los kits de paneles frontales incluyen el zoclo de acero inoxidable. Altura mínima de 34" (864) para su instalación.

### Accesorios

DESCRIPCIÓN	NÚMERO	PRECIO
<b>ZOCLO DE ACERO INOXIDABLE</b>		
Alto 24" (610)*	7042677	N/C
Kit para candado	7042232	\$138
Puerta Sólida Overlay RH**	7042312	\$554
Puerta Sólida Overlay LH**	7042313	\$554

\*Solo para instalación de jaladera con jaladera.

\*\*Requiere ser instalado por servicio técnico

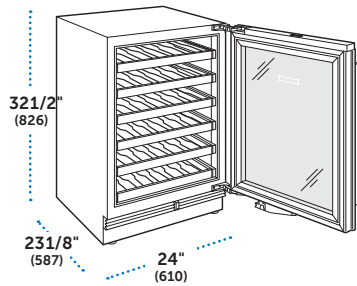

## Conservador de Vino Bajo Cubierta ADA de 24" Modelo DEU2450W

MODELO	PRECIO
DEU2450W/ADA/R ✓	\$4,207
DEU2450W/ADA/L ✓	\$4,207

✓ Requiere panel por separado

### ESPECIFICACIONES

Dimensiones Totales	24"W (610) x 321/2"H (826) x 231/8"D (587)
Diseño	Bajo Cubierta
Capacidad de Almacenamiento	42 botellas (750 ml)
Peso con empaque	160 lbs (73 kg)

### CARACTERÍSTICAS

- Sistema de almacenamiento de vino de una sola zona
- 6 canastillas de extensión completa
- Puerta de vidrio de vista completa, resistente a los rayos UV
- Luz de acento LED ajustable
- Interior espresso
- Alarma de la puerta
- Vidrio de alta altitud disponible

## Accesorios

### Panel Frontales de Acero Inoxidable

DESCRIPCIÓN	NÚMERO	PRECIO
Jaladera Tubular / RH	9029179	\$554
Jaladera Tubular/RH/con Candado	9029181	\$600
Jaladera Tubular / LH	9029171	\$554
Jaladera Tubular/LH/con Candado	9029173	\$600
Jaladera Pro / RH	9029177	\$554
Jaladera Pro/ RH /con Candado	9029175	\$600
Jaladera Pro / LH	9029169	\$554
Jaladera Pro/ LH /con Candado	9029167	\$600

Los kits de paneles de puerta incluyen placa protectora de acero inoxidable sólido, altura mínima de instalación de 32" (813).

### Instalación Dual

DESCRIPCIÓN	NÚMERO	PRECIO
<b>Kits de Instalación Dual</b>		
Dos Unidades DEU*	9035533	\$150
<b>Zoclos de Acero Inoxidable</b>		
48" (1219)	7042655	\$208
Alto de 48" (1219)**	7042680	\$208

\*Usar cuando se instalan dos unidades debajo del mostrador de altura ADA. Solo instalación de jaladera con jaladera.

\*\*Altura mínima de instalación de 32,5" (826).

### Accesorios

DESCRIPCIÓN	NÚMERO	PRECIO
<b>Zoclos de Acero Inoxidable</b>		
Alto de 24" (610)*	7042677	N/C
Kit para candado	7042232	\$138
Etiqueta para inventario (15)	7031944	\$104
Etiqueta para inventario / Escribible (15)	7030331	\$81

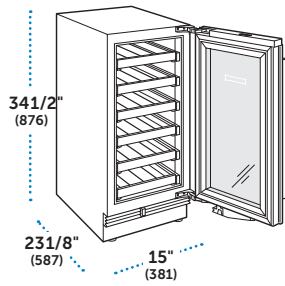

## Conservador de Vino Bajo Cubierta de 15" Modelo DEU1550W

MODELO	PRECIO
DEU1550W/R ✓ DEU1550W/L ✓	\$3,801
DEU1550WA/R ✓ DEU1550WA/L ✓	\$3,801

✓ Requiere panel por separado

### ESPECIFICACIONES

Dimensiones Totales	15"W (381) x 34 1/2"H (876) x 23 1/8"D (587)
Diseño	Bajo Cubierta
Capacidad del Conservador de Vinos	24 botellas (750 ml)
Peso con empaque	131 lbs (59 kg)

### CARACTERÍSTICAS

- Sistema de almacenamiento de vino de una sola zona
- 6 canastillas de extensión completa
- Puerta de vidrio de vista completa, resistente a los rayos UV
- Luz de acento LED ajustable
- Interior espresso
- Alarma de la puerta
- Vidrio de gran altura disponible

## Accesorios

### Panel Frontales de Acero Inoxidable

DESCRIPCIÓN	NÚMERO	PRECIO
Jaladera Tubular / RH	9029165	\$496
Jaladera Tubular/RH/con Candado	9029163	\$554
Jaladera Tubular / LH	9029157	\$496
Jaladera Tubular/LH/con Candado	9029158	\$554
Jaladera Pro / RH	9029161	\$496
Jaladera Pro/ RH /con Candado	9029159	\$554
Jaladera Pro / LH	9029153	\$496
Jaladera Pro/ LH /con Candado	9029151	\$554

Los kits de paneles de puerta incluyen placa protectora de acero inoxidable sólido, altura mínima de instalación de 34" (864).

### Instalación Dual

DESCRIPCIÓN	NÚMERO	PRECIO
<b>Kits de Instalación Dual</b>		
Dos Unidades DEU	9028869	\$150
Una DEU con una ID**	9035534	\$150

### Zoclos de Acero Inoxidable

30" (762)	7042653	\$173
Alto de 30" (762)***	7042678	\$173
39" (991)	7042654	\$219
Alto de 39" (991)***	7042679	\$219

\*Usar cuando se instalan dos unidades debajo del mostrador. Solo instalación de jaladera con jaladera.

\*\*Úselo cuando instale una unidad bajo el mostrador doble con una cajonera. Solo instalación de manija a cajón.

\*\*\*Altura mínima de instalación de 34,5" (876).

## Accesorios

DESCRIPCIÓN	NÚMERO	PRECIO
<b>Zoclo de Acero Inoxidable</b>		
Alto de 15" (381)*	7042676	N/C
Kit para candado	7042232	\$138
Puerta Sólida Panel Ready RH**	7042314	\$612
Puerta Sólida Panel Ready LH**	7042315	\$612
Etiqueta para inventario (15)	7031944	\$46
Etiqueta para inventario / Escribible (15)	7030331	\$81

\*Altura mínima de instalación de 34,5" (876).

\*\*La instalación requiere servicio autorizado.

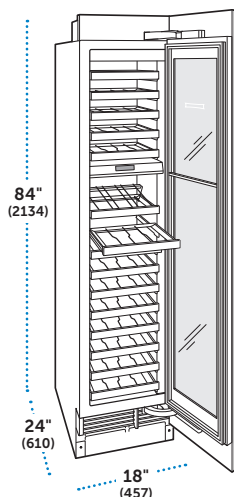

## Conservador de Vino de 18" Modelo DEC1850W



MODELO	PRECIO
DEC1850W/R ✓	\$9,079
DEC1850W/L ✓	\$9,079
DEC1850WA/R ✓	\$9,079
DEC1850WA/L ✓	\$9,079

✓ Requiere panel por separado

### ESPECIFICACIONES

Dimensiones Totales	18"W (457) x 84"H (2134) x 24"D (610)
Diseño	Serie Diseñador
Capacidad de los Conservadores de Vino	59 botellas (750 ml)
Peso con empaque	350 lbs (158 kg)

### CARACTERÍSTICAS

- 2 Zonas de temperatura
- 5 Compartimentos superiores y 10 compartimentos inferiores
- Puerta de vidrio resistente a los rayos UV
- Sistema de inventario
- Vidrio de alta altitud disponible

## Accesorios

### Paneles Frontales de Acero Inoxidable

DESCRIPCIÓN	NÚMERO	PRECIO
<b>ALTURA FINAL 84" (2134) – ZOCLO 4" (102)</b>		
Panel Jaladera Tubular / RH	7025376	\$866
Panel Jaladera Tubular / RH / con candado	7025380	\$1,016
Panel Jaladera Tubular / LH	7025377	\$866
Panel Jaladera Tubular / LH / con candado	7025381	\$1,016
Panel Jaladera Profesional / RH	7025328	\$866
Jaladera Profesional / RH / con candado	7025332	\$1,016
Panel Jaladera Profesional / LH	7025329	\$866
Jaladera Profesional / LH / con candado	7025333	\$1,016

## Accesorios

### Instalación Dual

DESCRIPCIÓN	NÚMERO	PRECIO
<b>KITS DE INSTALACIÓN DUAL</b>		
Jaladera con Jaladera	7023628	\$335
Jaladera con Bisagra	7029829	\$335
Bisagra con Bisagra	7029830	\$335
<b>ZOCLOS*</b>		
Acero Inoxidable de 36" (914)	7026837	\$81
Acero Inoxidable de 42" (1067)	7027399	\$81
<b>Acero Inoxidable de 48" (1219)</b>	<b>7026838</b>	<b>\$81</b>
Acero Inoxidable de 54" (1372)	7026839	\$81

\*Admite alturas de zoclos de 4 "(102)

## Accesorios

DESCRIPCIÓN	NÚMERO	PRECIO
<b>PANELES CERRADOS</b>		
Superior de Acero Inoxidable	7031341	\$542
<b>Lateral de Acero Inoxidable (1)*</b>	<b>7031340</b>	<b>\$1,373</b>
Zoclo Separador Reducido**	7029956	\$69
Puerta Sólida Panelable RH***	7031923	\$669
Puerta Sólida Panelable LH***	7031924	\$669
Kit para candado	7028773	\$138
Etiquetas para Inventario (15)	7031944	\$46
Etiquetas para Inventario / Escribibles (15)	7030331	\$81
Cajón para Almacenar	7028448	\$669
Rejilla para Vinos de Postre	7028451	\$519

\*Es necesario pedirlos en cantidad de 2 para instalar el panel superior

\*\*Necesario para zoclos de 3 7/8" (98) a 2" (51).

\*\*\*Requiere ser instalado por servicio técnico

\*\*\*\*capacidad para + de 100 con control de humedad

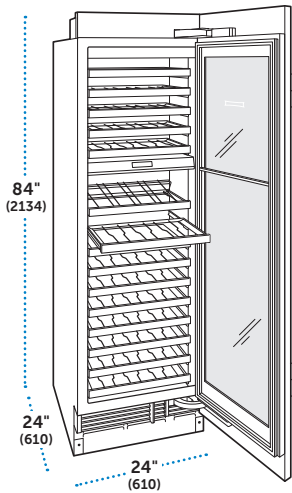

## Conservador de Vino de 24" Modelo DEC2450W

MODELO	PRECIO
DEC2450W/L ✓	\$9,703
DEC2450W/R ✓	\$9,703
DEC2450WA/L ✓	\$9,703
DEC2450WA/R ✓	\$9,703

✓ Requiere panel por separado

### ESPECIFICACIONES

Dimensiones Totales	24"W (610) x 84"H (2134) x 24"D (610)
Diseño	Serie Diseñador
Capacidad de los Conservadores de Vino	102 bottles (750 ml)
Peso con empaque	410 lbs (186 kg)

### CARACTERÍSTICAS

- 2 zonas de temperatura
- 5 Compartimentos superiores y 10 compartimentos inferiores
- Puerta de vidrio resistente a los rayos UV
- Sistema de inventario
- Vidrio de alta altitud disponible

## Accesorios

### Paneles Frontales de Acero Inoxidable

DESCRIPCIÓN	NÚMERO	PRECIO
<b>ALTURA FINAL 84" (2134) – ZOCLO 4" (102)</b>		
Jaladera Tubular / RH	7025384	<b>\$1,027</b>
Jaladera Tubular / RH / Candado	7025388	\$1,166
Jaladera Tubular / LH	7025385	\$1,027
Jaladera Tubular / LH / Candado	7025389	\$1,166
Jaladera Pro / RH	7025336	\$1,027
Jaladera Pro / RH / Candado	7025340	\$1,166
Jaladera Pro / LH	7025337	\$1,027
Jaladera Pro / LH / Candado	7025341	\$1,166

### Dual Installation

DESCRIPCIÓN	NÚMERO	PRECIO
<b>Kits de Instalación Dual</b>		
Jaladera con Jaladera	7023628	<b>\$335</b>
Jaladera con Bisagra	7029829	<b>\$335</b>
Bisagra con Bisagra	7029830	\$335
<b>Zoclos</b>		
Acero Inoxidable de 42" (1067)	7027399	\$81
Acero Inoxidable de 48" (1219)	7026838	<b>\$81</b>
Acero Inoxidable de 54" (1372)	7026839	\$81
Acero Inoxidable de 60" (1524)	7026840	\$92

### Miscellaneous

DESCRIPCIÓN	NÚMERO	PRECIO
<b>Paneles de Cerramiento</b>		
Lateral de Acero Inoxidable (1)	7031340	<b>\$1,373</b>
Zoclo Separador Reducido	7029956	<b>\$69</b>
Puerta Sólida Panelable RH*	7031925	\$669
Puerta Sólida Panelable LH*	7031926	\$669
Kit para Candado	7028773	\$138
Etiquetas para Inventario (15)	7031944	\$46
Etiquetas para Inventario / Escribibles (15)	7030331	\$81
Cajón de almacenamiento	7028449	\$669
Rejilla para Vinos de Postre	7028451	\$519

\*La instalación puede requerir servicio autorizado.

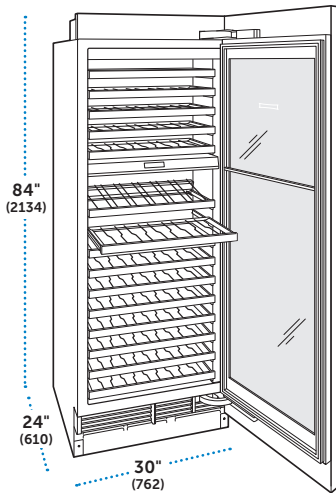

## Conservador de Vino de 30" Modelo DEC3050W

MODELO	PRECIO
DEC3050W/L ✓	\$11,185
DEC3050W/R ✓	\$11,185
DEC3050WA/L ✓	\$11,185
DEC3050WA/R ✓	\$11,185

✓ Requiere panel por separado

### ESPECIFICACIONES

Dimensiones Totales	30"W (762) x 84"H (2134) x 24"D (610)
Diseño	Serie Diseñador
Capacidad de los Conservadores de Vino	146 botellas (750 ml)
Peso con empaque	460 lbs (209 kg)

### CARACTERÍSTICAS

- 2 zonas de temperatura
- 5 Compartimentos superiores y 10 compartimentos inferiores
- Puerta de vidrio resistente a los rayos UV
- Sistema de inventario
- Vidrio de alta altitud disponible

## Accesorios

### Paneles Frontales de Acero Inoxidable

DESCRIPCIÓN	NÚMERO	PRECIO
<b>ALTURA FINAL 84" (2134) – ZOCLO 4" (102)</b>		
Jaladera Tubular / RH	7025392	<b>\$1,027</b>
Jaladera Tubular / RH / Candado	7025396	\$1,316
Jaladera Tubular / LH	7025393	\$1,027
Jaladera Tubular / LH / Candado	7025397	\$1,316
Jaladera Pro / RH	7025344	\$1,027
Jaladera Pro / RH / Candado	7025348	\$1,316
Jaladera Pro / LH	7025345	\$1,027
Jaladera Pro / LH / Candado	7025349	\$1,316

### Instalación Dual

DESCRIPCIÓN	NÚMERO	PRECIO
<b>Kits de Instalación Dual</b>		
Jaladera con Jaladera	7023628	<b>\$335</b>
Jaladera con Bisagra	7029829	<b>\$335</b>
Bisagra con Bisagra	7029830	\$335
<b>Zoclos</b>		
Acero Inoxidable de 48" (1219)	7026838	<b>\$81</b>
Acero Inoxidable de 54" (1372)	7026839	\$81
Acero Inoxidable de 60" (1524)	7026840	\$92
Acero Inoxidable de 66" (1676)	7026841	\$92

## Accesorios

DESCRIPCIÓN	NÚMERO	PRECIO
<b>Enclosure Panels</b>		
Lateral de Acero Inoxidable (1)	7031340	<b>\$1,373</b>
Zoclo Separador Reducido	7029956	<b>\$69</b>
Puerta Sólida Panelable RH*	7031927	\$750
Puerta Sólida Panelable LH*	7031928	\$750
Kit para Candado	7028773	\$138
Etiquetas para Inventario (15)	7031944	\$46
Etiquetas para Inventario / Escribibles (15)	7030331	\$81
Cajón de almacenamiento	7028450	\$669
Rejilla para Vinos de Postre	7028451	\$519

\*La instalación puede requerir servicio autorizado.



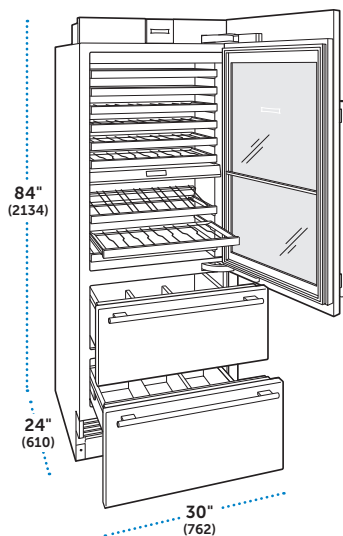

## Conservador de Vino de 30" con Cajones de Refrigerador Modelo DET3050WR

MODELO	PRECIO
DET3050WR/R ✓	\$13,016
DET3050WRA/R ✓	\$13,016
DET3050WR/L ✓	\$13,016
DET3050WRA/L ✓	\$13,016

✓ Requiere panel por separado

### ESPECIFICACIONES

Dimensiones Totales	30"W (762) x 84"H (2134) x 24"D (610)
Diseño	Serie Diseñador
Capacidad del Conservador de Vinos	86 botellas (750 ml)
Capacidad del Refrigerador	5.2 cu ft (148 L)
Peso con empaque	490 lbs (222 kg)

### CARACTERÍSTICAS

- 3 zonas de temperatura
- 6 Compartimentos superiores y 3 compartimentos inferiores
- Estante de exhibición
- Puerta de vidrio de vista completa, resistente a los rayos UV
- Vidrio de alta altitud disponible
- 2 cajones de refrigerador con divisores

## Accesorios

### Paneles de Cajón de Acero Inoxidable (Set de 2 piezas)

DESCRIPCIÓN	NÚMERO	PRECIO
Zoclo de 4" (102)		
Jaladera Tubular	7023702	\$773
Jaladera Pro	7025308	\$773

### Panel Frontales de Acero Inoxidable

DESCRIPCIÓN	NÚMERO	PRECIO
<b>ALTURA FINAL 84" (2134) — ZOCLO 4" (102)</b>		
Jaladera Tubular RH	7025400	\$1,027
Jaladera Tubular/ RH /con Candado	7025402	\$1,166
Jaladera Tubular LH	7025401	\$1,027
Jaladera Tubular/ LH /con Candado	7025403	\$1,166
Jaladera Pro / RH	7025352	\$1,027
Jaladera Pro/ RH /con Candado	7025354	\$1,166
Jaladera Pro / LH	7025353	\$1,027
Jaladera Pro/ LH /con Candado	7025355	\$1,166

### Instalación Dual

DESCRIPCIÓN	NÚMERO	PRECIO
<b>Kits de Instalación Dual</b>		
Jaladera con Jaladera	7023628	\$335
Jaladera con Bisagra	7029829	\$335
Bisagra con Bisagra	7029830	\$335
<b>Zoclos</b>		
Acero Inoxidable de 48" (1219)	7026838	\$81
Acero Inoxidable de 54" (1372)	7026839	\$81
Acero Inoxidable de 60" (1524)	7026840	\$92
Acero Inoxidable de 66" (1676)	7026841	\$104

## Accesorios

DESCRIPCIÓN	NÚMERO	PRECIO
<b>Panel de Cerramiento</b>		
Lateral de Acero Inoxidable (1)	7031340	\$1,373
<b>Kit de Montaje</b>		
Soporte de Panel de Cajón	7028082	\$35
Zoclo Separador Reducido	7029956	\$69
Panel Sólido de Puerta RH*	7031929	\$658
Panel Sólido de Puerta LH*	7031930	\$658
Kit para Candado	7028773	\$138
Etiquetas para Inventario (15)	7031944	\$46
Etiquetas para Inventario /Escribibles (15)	7030331	\$81
Cajón para Almacenar	7028450	\$958
Rejilla para Vinos de Postre	7028451	\$519

\*La instalación puede requerir servicio autorizado.

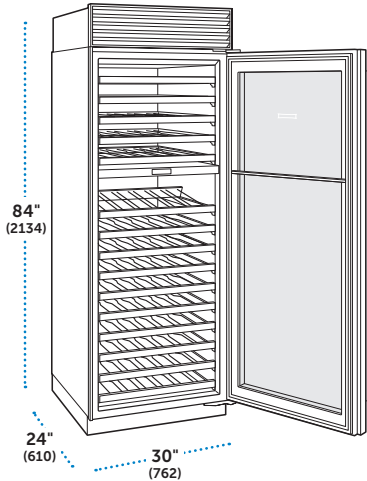

## Conservador de Vinos de 30" Modelo CL3050W

MODELO	PRECIO
CL3050W/O/L* ✓ CL3050W/O/R* ✓	\$11,496
CL3050W/S/T/L CL3050W/S/T/R	\$11,496
CL3050W/S/P/L CL3050W/S/P/R	\$12,978
CL3050WA/S/T/L CL3050WA/S/T/R	\$12,978
CL3050WA/S/P/L CL3050WA/S/P/R	\$12,978

\*Las opciones de diseño empotrado y enmarcado se logran especificando un modelo superpuesto. Los modelos superpuestos incluyen un marco de rejilla que acepta un inserto de panel clásico con rejillas, de acero inoxidable sólido, con rejillas profesionales o personalizado.

✓ Requiere panel por separado

### ESPECIFICACIONES

Dimensiones Totales	30"W (762) x 84"H (2134) x 24"D (610)
Diseño	Serie Clásica
Capacidad del Conservador de Vinos	146 botellas (750 ml)
Peso con empaque	475 lbs (215 kg)

### CARACTERÍSTICAS

- 2 zonas de temperatura
- 5 estantes de compartimento superior y 9 inferiores
- Estante de exhibición
- Puerta de vidrio de vista completa, resistente a los rayos UV
- Vidrio de alta altitud disponible

No hay opción de puerta sólida disponible para este modelo.

## Accesorios

### Paneles Frontales de Acero Inoxidable

DESCRIPCIÓN	NÚMERO	PRECIO
Jaladera Pro	9038447	PEDIDO ESPECIAL
Jaladera Tubular	9038448	PEDIDO ESPECIAL

## Accesorios

### Rejillas

ALTURA TERMINADA	NÚMERO	PRECIO
<b>Overlay o Flush Inset</b>		
Marco de Rejilla de 84" (2134)	9044751	\$335
<b>Acero Inoxidable</b>		
Pro Louvered de 84" (2134)	9044755	\$600
<b>Acero Inoxidable – Single Flush Inset</b>		
Acero Inoxidable de 84" (2134)	9038231	\$300
Pro Louvered de 84" (2134)	9045093	\$462

### Kit de Instalación Dual

DESCRIPCIÓN	NÚMERO	PRECIO
<b>Todos los Diseños</b>		
Kit de Instalación Dual	9033707	\$519

Solo para instalaciones de jaladera con jaladera. El kit incluye tira de moldura central, calentador y accesorios de montaje.

### Kit de Instalación Dual con Rejilla de Doble Ancho

DESCRIPCIÓN	NÚMERO	PRECIO
<b>Overlay o Flush Inset</b>		
Marco de Rejilla de 60" (1524)	9038340	\$1,246
Marco de Rejilla de 66" (1676)	9038707	\$1,281
<b>Acero Inoxidable</b>		
Pro Louvered de 60" (1524)	9038341	\$1,650
Pro Louvered de 66" (1676)	9038709	\$1,685

Solo para instalaciones de jaladera con jaladera. El kit incluye una placa protectora de doble ancho y una rejilla de doble ancho para una altura terminada de 84" (2134), listón de moldura central, resistencia y accesorios de montaje.

## Accesorios

DESCRIPCIÓN	NÚMERO	PRECIO
<b>Kits de Montaje</b>		
Panel Lateral	7003407	\$162
<b>Paneles Laterales</b>		
Acero Inoxidable (1)	9044759	\$1,073
<b>Zoclos</b>		
Acero Inoxidable RH	9038627	\$69
Acero Inoxidable LH	9038628	\$69
Kit para Candado	9040598	\$300
90° Door Stop	7005865	S/C
Etiquetas para Inventario (15)	7031944	\$46
Etiquetas para Inventario / Escribibles (15)	7030331	\$81
Cajón de almacenamiento	9038248	\$1,096
Rejilla para Vinos de Postre	7040428	\$450

## Jaladeras de Acero Inoxidable

### Serie Clásica

MODELO	MEDIDA	NÚMERO	PRECIO
<b>Jaladera Tubular (Separadores Cuadrados) de 1" de Diámetro (25)</b>			
Puerta Completa	60 <sup>3/4"</sup> (1543)	9042354	\$265
Puerta Arriba y Abajo	40 <sup>1/8"</sup> (1019)	9042356	\$231
Cajón de 30"	25" (635)	9042359	\$231
Cajón de 36"	31" (787)	9042361	\$231
Cajón de 42"	37" (940)	9042362	\$312
Cajón de 48"	43" (1092)	9042364	\$231
<b>Jaladera Pro</b>			
Puerta Completa	56 <sup>11/16"</sup> (1440)	9042353	\$265
Puerta Arriba y Abajo	36 <sup>1/16"</sup> (916)	9042355	\$231
Cajón de 30"	24" (610)	9042357	\$231
Cajón de 36"	30" (762)	9042360	\$231
Cajón de 42"	36 <sup>1/16"</sup> (916)	9042355	\$231
Cajón de 48"	42" (1067)	9042363	\$231

### Serie PRO

MODELO	MEDIDA	NÚMERO	PRECIO
<b>Jaladera Pro</b>			
Puerta de PRO4850, PRO3650	27 <sup>11/16"</sup> (703)	N/A	N/A
Cajón de Refrigerador PRO4850	19 <sup>15/16"</sup> (506)	N/A	N/A
Cajón Congelador PRO4850	11 <sup>9/16"</sup> (294)	N/A	N/A
Cajón de PRO3650	26 <sup>5/16"</sup> (668)	N/A	N/A

### Conservadores de Vino

MODELO	MEDIDA	NÚMERO	PRECIO
<b>Jaladera Tubular (Separadores Cuadrados) de 1" de Diámetro (25)</b>			
Puerta de CL3050W	60 <sup>3/4"</sup> (1543)	9042354	\$265
<b>Jaladera Tubular (Separadores Cuadrados) de 3/4" de Diámetro" (19)</b>			
Puerta de DEC1850W, DEC2450W, DEC3050W	50 <sup>1/8"</sup> (1273)	7025227	\$265
Puerta de DET3050WR	33 <sup>1/4"</sup> (845)	7025228	\$231
Cajón de DET3050WR	27 <sup>1/4"</sup> (692)	7025229	\$231
Puerta de DEU1550W	22 <sup>1/2"</sup> (572)	9036005	\$231
Puerta de DEU2450W	22 <sup>1/2"</sup> (572)	9036005	\$231
Puerta de DEU2450W/ADA	20 <sup>1/2"</sup> (521)	9036006	\$265
<b>Jaladera Pro</b>			
Puerta de CL3050W	56 <sup>11/16"</sup> (1440)	9042353	\$265
Puerta de DEC1850W, DEC2450W, DEC3050W	48 <sup>3/8"</sup> (1229)	7026115	\$265
Puerta de DET3050WR	31 <sup>1/2"</sup> (800)	7026116	\$231
Cajón de DET3050WR	25 <sup>1/2"</sup> (648)	7026117	\$231
Puerta de DEU1550W	22 <sup>1/2"</sup> (572)	9036003	\$231
Puerta de DEU2450W	22 <sup>1/2"</sup> (572)	9036003	\$231
Puerta de DEU2450W/ADA	20 <sup>1/2"</sup> (521)	9036004	\$265

## Jaladeras de Acero Inoxidable

### Serie Diseñador

MODELO	MEDIDA	NÚMERO	PRECIO
<b>Jaladera Tubular (Separadores Cuadrados) de 3/4" de Diámetro" (19)</b>			
Puerta de Columna	50 1/8" (1273)	7025227	<b>\$265</b>
Puerta Alta	33 1/4" (845)	7025228	<b>\$231</b>
Cajón de 36"	33 1/4" (845)	7025228	<b>\$231</b>
Cajón de 30"	27 1/4" (692)	7025229	<b>\$231</b>
<b>Jaladera Pro</b>			
Puerta de Columna	48 3/8" (1229)	7026115	<b>\$265</b>
Puerta Alta	31 1/2" (800)	7026116	<b>\$231</b>
Cajón de 36"	31 1/2" (800)	7026116	<b>\$231</b>
Cajón de 30"	25 1/2" (648)	7026117	<b>\$231</b>

### Serie Diseñador Bajo Cubierta

MODELO	MEDIDA	NÚMERO	PRECIO
<b>Jaladera Tubular (Separadores Cuadrados) de 3/4" de Diámetro" (19)</b>			
Puerta de DEU1550	22 1/2" (572)	9036005	<i>\$231</i>
Puerta de DEU2450 Estándar	22 1/2" (572)	9036005	<i>\$231</i>
Puerta de DEU2450ADA	20 1/2" (521)	9036006	<b>\$265</b>
Cajón de 24"	21 1/4" (540)	7025231	<b>\$231</b>
Cajón de 27"	24 1/4" (616)	7025230	<b>\$231</b>
Cajón de 30"	27 1/4" (692)	7025229	<b>\$231</b>
Cajón de 36"	33 1/4" (845)	7025228	<b>\$231</b>
<b>Jaladera Pro</b>			
Puerta de DEU1550	22 1/2" (572)	9036003	<i>\$231</i>
Puerta de DEU2450 Estándar	22 1/2" (572)	9036003	<i>\$231</i>
Puerta de DEU2450ADA	20 1/2" (521)	9036004	<i>\$265</i>
Cajón de 24"	19 1/2" (495)	7026119	<i>\$231</i>
Cajón de 27"	22 1/2" (572)	9036003	<i>\$231</i>
Cajón de 30"	25 1/2" (648)	7026117	<b>\$231</b>
Cajón de 36"	31 1/2" (800)	7026116	<b>\$231</b>

### Máquinas de Hielo

MODELO	MEDIDA	NÚMERO	PRECIO
<b>Jaladera Tubular (Separadores Cuadrados) de 3/4" de Diámetro" (19)</b>			
Puerta	24 3/16" (614)	9036005	<b>\$231</b>
<b>Jaladera Pro</b>			
Puerta	21" (533)	9036003	<b>\$231</b>

## CONSIDERACIONES GENERALES

### PARA EL USO CORRECTO DE ESTA LISTA DE PRECIOS ES IMPORTANTE CONSIDERAR LAS SIGUIENTES NOTAS:

#### SOLICITUD DE PEDIDO Y TÉRMINOS DE PAGO.

Enviar la orden de compra a su representante de ventas por correo electrónico, estas deben incluir toda la información de productos solicitados, dirección de embarque, fecha solicitada de entrega y datos de facturación.

Todos los equipos deben ordenarse de acuerdo a los términos de pago establecidos en el Programa de Reciprocidad 2024. En caso de que su pedido califique para alguno de nuestros programas como constructora, compras múltiples, exhibición, casa muestra o uso personal los términos de entrega estarán basados en lo establecido en dichos programas.

Usted deberá recibir confirmación de su pedido por correo electrónico en un transcurso no mayor a 24 horas desde el envío de la orden de compra a su representante de ventas, en caso de no recibir este correo favor de contactar a su representante.

#### DISPONIBILIDADES Y TIEMPOS DE SURTIMIENTO.

Todos los pedidos se procesan para ser entregados inmediatamente después de ser ingresados al sistema, es responsabilidad del dealer ingresar pedidos sólo cuando esté listo para recibirlos ya que no es posible guardar los pedidos en nuestro almacén.

Los artículos que estén en inventario se procesan para ser enviados a más tardar 48 horas después del ingreso del pedido y los que no estén en inventario son ordenados inmediatamente a la fábrica y se procesa su entrega tan pronto ingresen al almacén.

#### ENVÍO DE MERCANCÍA Y ENTREGAS.

En el caso de los pedidos que se envían por medio del flete de cortesía SUB-ZERO DE MÉXICO, se separará la mercancía en el almacén en espera del siguiente camión que salga a su zona (Monterrey, Guadalajara o Ciudad de México). Para mayor información del calendario de embarques 2022, favor de consultar el documento Apéndice "A" de la política de embarques ubicado e INTRANET.

En caso de requerir mercancía que no pueda esperar el flete de cortesía a las zonas mencionadas en el punto anterior, usted puede solicitar una recolección con la compañía de transportes de su preferencia desde la orden de compra que envía a su representante.

La entrega de sus equipos se hará a pie de piso cuando las condiciones del lugar ameriten maniobras especiales o uso de grúas o polipastos.

En caso de que su cuenta tenga saldos vencidos el sistema bloquea el embarque, le pedimos nos ayude a que esto no suceda.

#### RECLAMACIONES Y DEVOLUCIONES.

Es responsabilidad del dealer asegurarse de solo recibir mercancía en buen estado. Queda a discreción del dealer desempacar el equipo para inspeccionarlo más minuciosamente o no. Si el equipo presenta daños les recomendamos rechazar su entrega. En el caso de los fletes de cortesía SUB-ZERO DE MÉXICO, el dealer tiene hasta 24 horas para reportar algún daño, después de 24 horas no es posible saber si el daño sucedió antes o después de la entrega.

El cambio de dirección no notificado oportunamente ocasiona una segunda visita y en consecuencia posibles cargos.

**IMPORTANTE: NO SE PUEDEN HACER CAMBIOS NI DEVOLUCIONES EN LOS FUERA DE LÍNEA. EN EQUIPOS DE LÍNEA SE COBRA EL 10%**



### CONSIDERACIONES GENERALES PARA LA INSTALACIÓN

Una vez recibidos los equipos de un equipo estamos listos para cerrar con broche de oro la experiencia de compra del consumidor.

Nuestro trabajo conjunto ahora es prevenir los contratiempos que pudieran surgir durante la conexión para poder lograr que este sea un paso fluido. Para lograr esto hay que verificar que el espacio esté listo para recibir los equipos.

#### LOS PASOS DE UNA CONEXIÓN:

- Posterior a la entrega de un pedido completo al DEALER, el CONCIERGE DE SERVICIO se encargará de mandar un CHECKLIST DE INSTALACIÓN por cada equipo del recibo, en caso de no recibir los CHECKLISTS DE INSTALACION favor de solicitarlo a [atencionalcliente@sub-zero.mx](mailto:atencionalcliente@sub-zero.mx).
- Es responsabilidad del Dealer asegurarse que el espacio para cada equipo cumpla con los requisitos de instalación indicados por el CHECKLIST DE INSTALACIÓN.
- Los equipos deben estar a pie de instalación antes de solicitar la inspección. El dealer puede solicitar la maniobra con costo al técnico.
- Una vez asegurado que el espacio está listo y los equipos están a pie de instalación, el Dealer debe solicitar la inspección a [atencionalcliente@sub-zero.mx](mailto:atencionalcliente@sub-zero.mx). La inspección es de cortesía si se puede verificar en una sola vuelta que todo está bien.
- Si el espacio no cumple con los requisitos de instalación indicados en el CHECKLIST DE INSTALACIÓN va a ser necesario hacer las correcciones y volver a solicitar la inspección a [atencionalcliente@sub-zero.mx](mailto:atencionalcliente@sub-zero.mx). Las verificaciones adicionales serán con cargo al Dealer.
- Una vez asegurado que el espacio está listo para recibir los equipos el técnico mandará la forma firmada de inspección al CONCIERGE DE SERVICIO y el CONCIERGE DE SERVICIO abrirá un FOLIO DE INSTALACIÓN.
- Las conexiones de los equipos de las marcas Sub-Zero, Wolf, Cove y Asko son de cortesía, en los lugares donde contamos con Centros Autorizados de Servicio, las áreas que contamos con centros de servicios las pueden verificar en nuestra página: [www.sub-zero.mx](http://www.sub-zero.mx). Si la conexión es en una área sin cobertura los viáticos correrán por cuenta del consumidor final.
- Las conexiones no incluyen materiales como mangueras, válvulas, contactos, etc.. Estos pueden ser solicitados directamente al técnico que está ejecutando la conexión, o el dealer, constructor o consumidor los puede comprar si así lo prefiere.



## GARANTÍA LIMITADA PARA PRODUCTOS SUB-ZERO

### SOLO PARA USO RESIDENCIAL

#### GARANTÍA COMPLETA DE DOS AÑOS SOBRE EL PRODUCTO TOTAL\*

Durante dos años a partir de la fecha de la instalación original, su garantía SUB-ZERO DE MÉXICO cubre todas las partes y la mano de obra para reparar o reponer cualquier componente que resulte defectuoso en los materiales o fabricación del producto.

#### GARANTÍA LIMITADA DE CINCO AÑOS PARA EL SISTEMA DE SELLADO

Durante 5 años a partir de la fecha de la instalación original, su garantía SUB-ZERO DE MÉXICO cubre todas las partes (no incluye mano de obra) que resulten defectuosas en los materiales o fabricación del sistema de sellado. El sistema sellado consiste del compresor, el evaporador, el secador y toda la tubería de conexión.

#### GARANTÍA PARA EQUIPOS DE EXHIBICIÓN Y GUARDADOS EN EL ALMACÉN DEL DEALER O CONSUMIDOR, Y CONEXIÓN DE CORTESÍA

Los equipos que tengan hasta 3 años en exhibición tendrán un año de garantía a partir de la fecha de la instalación.

Los equipos incluyen una conexión de cortesía, está puede ser usada para conectar los equipos en la exhibición o para conectar los equipos en la residencia del consumidor, la desinstalación de los equipos de exhibición es con cargo al dealer.

Los equipos que hayan estado guardados hasta 5 años, contados a partir de la fecha de facturación, mantienen su garantía original.

#### TÉRMINOS APLICABLES PARA CADA GARANTÍA

Todos los servicios proporcionados por SUB-ZERO DE MÉXICO bajo la garantía arriba mencionada deben ser realizados por un centro de servicio autorizado por SUB-ZERO DE MÉXICO, a menos que sea especificado de otra manera por SUB-ZERO DE MÉXICO. El servicio será proporcionado en el hogar durante las horas hábiles normales. Esta garantía aplica sólo a los productos instalados para uso residencial normal. Los detalles relacionados con una garantía no residencial se proporcionan bajo pedido.

Esta garantía no cubre ninguna pieza o mano de obra para corregir cualquier defecto causado por negligencia, accidente o uso inadecuado, mantenimiento, instalación, servicio o reparación, incluyendo, pero no limitando a su remoción o reinstalación inapropiada (sea en la unidad o en un lugar remoto) de la unidad de condensación.

La validación de garantía se llevará a cabo siempre y cuando todos los equipos hayan sido registrados al Departamento de Servicio al Cliente (81) 8389 4372 lada sin costo 01 800 400 4372.

LAS CONDICIONES ARRIBA DESCRITAS PARA CADA GARANTÍA SON LAS ÚNICAS QUE PROPORCIONARA SUB-ZERO DE MÉXICO, TANTO BAJO ESTAS GARANTÍAS O BAJO CUALQUIER GARANTÍA QUE SURJA DE LA RUPTURA DE ESTAS GARANTÍAS O CUALQUIER OTRA, SEA EXPRESA, IMPLÍCITA O REGLAMENTARIA.

Algunos Estados no permiten la exclusión o limitación de daños incidentales o consecuentes, así que la limitación o exclusión anterior puede no ser aplicable para usted.

Esta garantía le da los derechos legales específicos y puede usted tener otros derechos legales, los cuales varían de Estado a Estado.

Para recibir partes y/o servicio técnico y el nombre del Centro de Servicio Autorizado Sub-Zero más cercano a usted, póngase en contacto con su distribuidor SUB-ZERO DE MÉXICO. O con SUB-ZERO DE MÉXICO, Departamento de Servicio al Cliente, llame al (81) 8389 4372 lada sin costo 01 800 400 4372 o envíenos un e-mail a: [servicioalcliente@sub-zeromx.com](mailto:servicioalcliente@sub-zeromx.com) ó [atencionalcliente@sub-zeromx.com](mailto:atencionalcliente@sub-zeromx.com)

\* Las puertas, paneles, y marcos de producto de acero inoxidable, están cubiertos por una garantía limitada de 60 días para piezas y mano obra por defectos cosméticos.



20

**H**OMEA  
PREMIUM

**HOMEA**

**[www.homea.mx](http://www.homea.mx)**

**Email: [ventas@homea.mx](mailto:ventas@homea.mx)**

**Whatsapp: (442)258.0251**

**Tel: (442)216.3552**

**Lada sin Costo: 01(800)701.2121**

24

**SUB\*ZERO**